

**KARLE & RUBNER**

# Terrasse 2024



# INHALT

---

---

---

---

---

---

---

---

---

Abbildungen im Katalog können noch dem Vorgängermodell entsprechen, da wir uns Änderungen im Sinne von Produktverbesserungen jederzeit vorbehalten. Titelseite: Keramikplatte Athos Rock anthrazit.

# Willkommen in der Welt des professionellen Terrassenbaus

Auch in diesem Jahr haben wir unseren Katalog wieder um einige neue Produkte und Innovationen für professionelle Terrassenlösungen erweitert. Mithilfe unserer hauseigenen Produktentwicklung bieten wir Ihnen damit aufs Neue wichtige und regelkonforme Unterstützung rund um den Terrassenbau. Im Mittelpunkt dieser Entwicklung steht weiterhin der Systemgedanke unserer Verlegesysteme, die Produkte bauen aufeinander auf und sorgen so für eine besonders anwenderfreundliche Montage. Einfach und schnell.

Unsere Dienstleistungen, wie z. B. maßgeschneiderte CAD-Planungen, zielgruppenorientierte Schulungen sowie hilfreiche Marketingangebote, unterstützen den Fachhandel zusätzlich bei der Umsetzung Ihres Terrassenprojektes.

Wir wünschen Ihnen viel Spaß beim Blättern, Lesen und Inspirieren lassen.



A detailed black and white photograph showing the intricate details of aluminum window profiles and their hardware. The profiles are stacked and arranged in a way that highlights their complex, multi-chambered structure. The lighting creates strong highlights and shadows, emphasizing the metallic texture and the precision of the manufacturing process. The background is a textured surface, possibly a fabric or a mesh, which adds depth to the composition.

## NEUHEITEN 2024

Wir freuen uns, Ihnen auch in diesem Katalog wieder neue Artikel präsentieren zu können. Dazu gehören einige Innovationen im Zubehörbereich wie z. B. die Flex-Auflage, der KL-Kreuzverbinder oder der Windlastträger tief.

Außerdem haben wir neue Terrassenplatten in das bestehende Produktportfolio aufgenommen und unseren Blendenhalter sowie unser Drainagesystem um neue Varianten ergänzt.



## KL-Kreuzverbinder

Schnell und regelkonform eine verwindungssteife Unterkonstruktion mit dem KL-Kreuzverbinder ausbilden. Dieser ermöglicht eine Zeitersparnis über 30 % gegenüber einer herkömmlichen Montage von Unterkonstruktionen.



## Flex-Auflage

Durch die variabel anzubringende Flex-Auflage können Dielen mit individuellen Längen ohne zusätzliche Unterkonstruktion unkompliziert verlegt werden. So eröffnen sich ohne großen Montageaufwand ganz neue Möglichkeiten, das Verlegebild zu gestalten.



### Windlastträger tief

Eine Ergänzung zum bisherigen Windlastträger für Dachterrassen mit besonders hoher Windsoglast. Plattenaufnahme für Betonplatten bis zu 50 mm Stärke.



### Blendenhalter 239

Mit dem Blendenhalter 239 lassen sich bei höheren Aufbauten eines Terrassendecks die Seitenverblendungen problemlos befestigen.

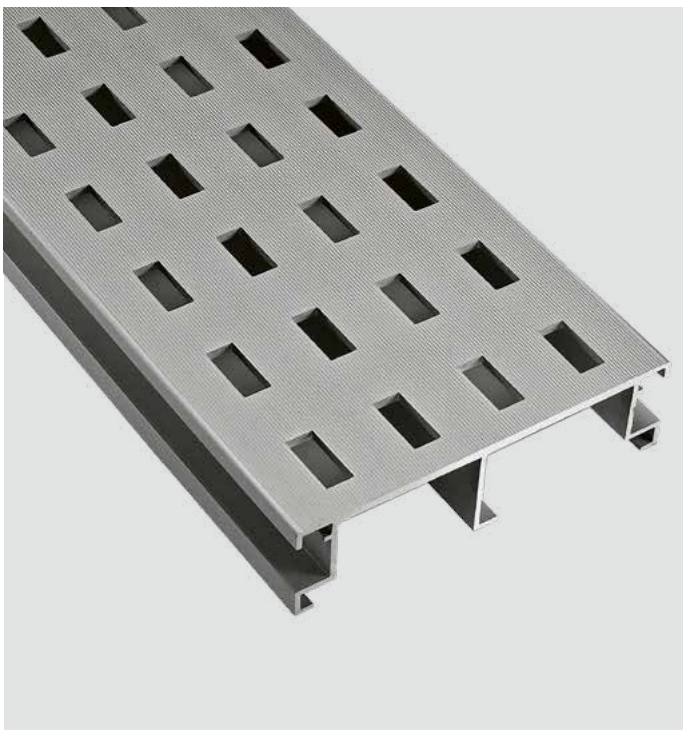

### Drainageprofil 100 mm

Das neue Drainageprofil in 100 mm ist geeignet für die Angrenzung an Fassaden und kann überall dort eingesetzt werden, wo eine Drainagebreite von 150 mm gemäß der Fachregeln nicht notwendig ist.



### Drainageprofil Pro

Alternatives Design zu unseren Standard Drainageprofilen. Besonders geeignet für Spritzschutz und Ableitung von Regen.



## Neue keramische Platten „Athos Rock“

Unser Sortiment an keramischen Platten wird um eine neue Reihe in vier stilvollen Farbvarianten erweitert. Die großformatigen Platten Athos Rock bestehen neben den Farben mit einer Größe von 60 x 120 cm.



## UNSERE DIENSTLEISTUNGEN

Die Stärken unserer Sortimente liegen im Systemgedanken begründet: alles ist aufeinander abgestimmt, angefangen von den Produkten bis hin zu allen Verkaufsfördermaßnahmen.

Bei der Entwicklung unserer Verkaufssysteme stehen immer der Verkäufer und der Verarbeiter im Mittelpunkt der Gedanken. Sie wollen wir mit hochprofessionellen, aber einfach zu verarbeitenden Produkten und einem unterstützenden Marketingpaket in die Lage versetzen, eine schnelle Verarbeitung zu ermöglichen bzw. optimale Umsatzerfolge zu erzielen.

Darauf basierend tragen weitere wichtige Bausteine zum Erfolg der Marke bei:

- zeitgemäße Kommunikation
- zielgruppenorientierte Schulungen
- Planungshilfen für Architekten
- CAD-Programme für Projekte
- Online-Planer für den täglichen Gebrauch
- u.v.m. für die optimale Beratung am Point of Sale





# CAD-Projektplanung

Durch die genaue Planung im Vorfeld können immer komplexer werdende Projekte auch innerhalb kürzester Zeit realisiert werden. Unser CAD-Planungsangebot hilft nicht nur bei der Realisierung technisch anspruchsvoller Terrassenkonstruktionen, sondern erfüllt auch die Anforderungsprofile der Bauunternehmen und Architekten.

So planen wir Ihre Terrasse:

- Skizze/Checkliste
  - Verlegebild
  - Mengenermittlung
  - Detaillösungen
  - Montageschritte
- 
- = Projektentwurf

Mit steigender Komplexität, etwa bei Planungen von Treppenstufen, Tür- und Fensterlaibungen oder besonderen Terrassenkonstruktionen, kann eine dreidimensionale Ansicht mit zusätzlichen Funktionen sinnvoll sein. Hierfür kann der Planungsentwurf auf Wunsch für eine für Sie nutzbare Online Anwendung angefordert werden.

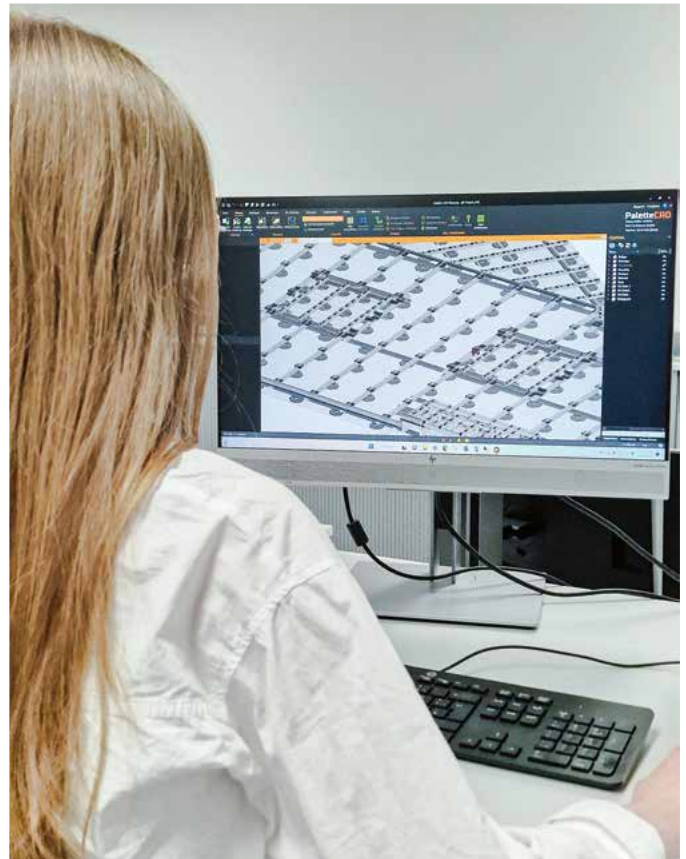

KLICKEN UND  
MÖGLICHKEITEN ENTDECKEN

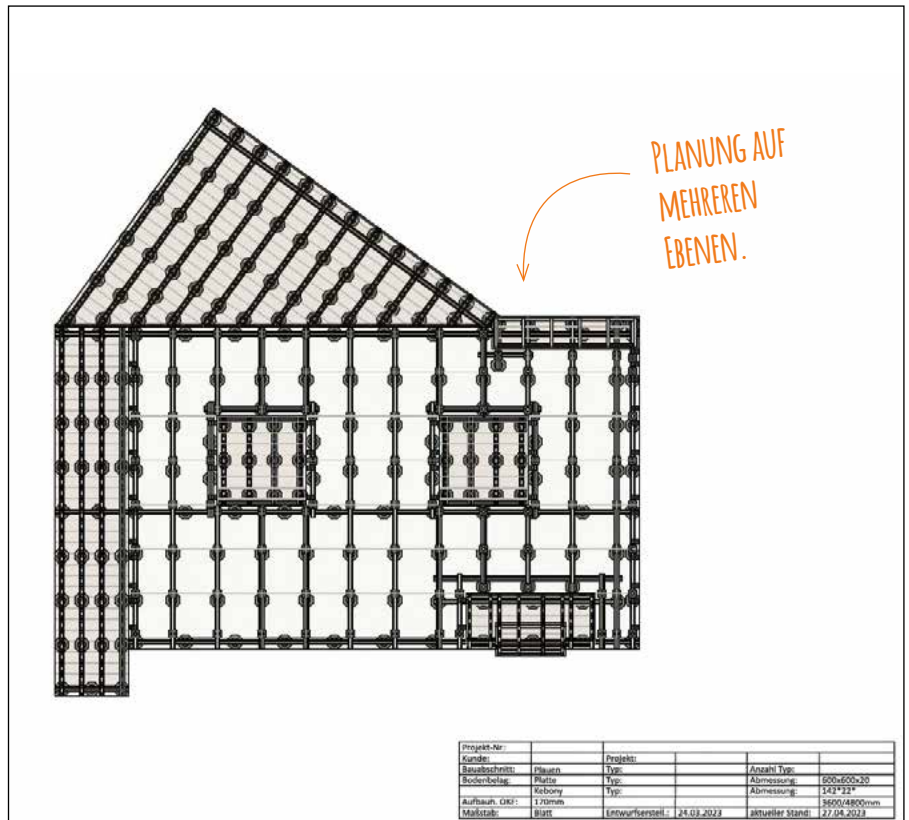
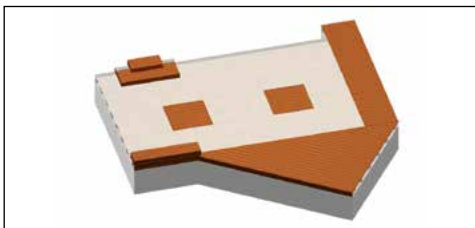
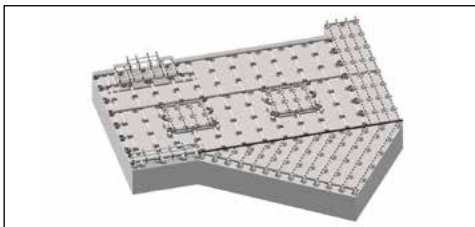
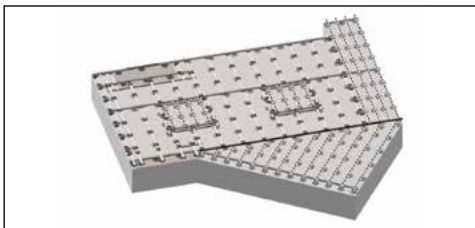

Optimale Darstellung durch 3D-Visualisierung

# Schulungen

Kompetente Beratung und problemlose Montage sind das Handwerkszeug von Fachhändlern und Verarbeitern. Unsere Schulungen helfen dabei, die Vorteile der Karle & Rubner Systeme kennenzulernen. Wichtig ist uns bei der Vermittlung der Schulungsinhalte vor allem, dass für jeden Teilnehmenden auch das passende Schulungsmodell zur Verfügung steht.

Daher bieten wir unser Schulungsangebot **vor Ort beim Fachhändler**, in unserem eigenen **Schulungszentrum** oder online per **Webinar** an. Unsere Schulungsinhalte sind:

- Systemeinführung
- Praxisbezug
- Alles rund um die Planung
- Wissenswertes zum Terrassenbau

Mehr zu dem Thema unter  
[karle-rubner.de/schulungen](https://karle-rubner.de/schulungen)

AKTUELLE  
SCHULUNGEN

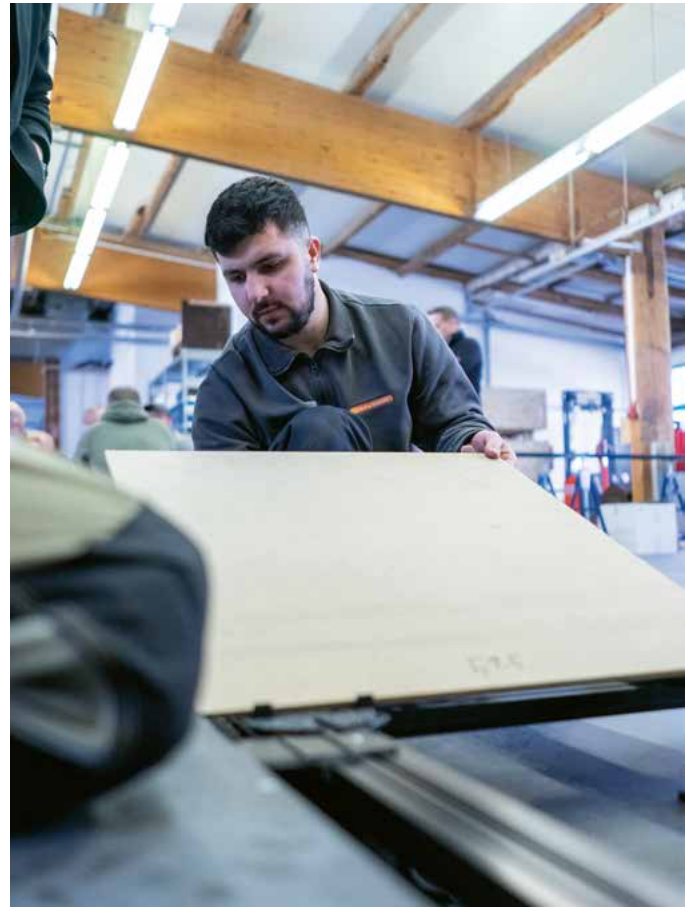

Eigenes Schulungszentrum in Eschenburg



Schulungen beim Kunden vor Ort



Webinare

# Baustellenbetreuung

Infolge einer CAD-Projektplanung bieten wir eine kompakte **Baustelleneinweisung** vor Ort an. Ohne großen Zeitaufwand wird den Verarbeitern das System mit allen technischen Details erklärt. Somit ist weder für den Fachhändler noch für die Verarbeiter großes Vorwissen zu unserem System nötig, um komplexe Projekte gemeinsam zu realisieren.

Bestandteile unserer Projektbetreuung:

- Projektbesprechung online / vor Ort
- Systemeinführung
- Montageeinweisung
- Durchgängige Betreuung per WhatsApp, E-Mail, Telefon

Unsere Betreuung dient Fachhändlern und Verarbeitern als Hilfestellung für eine erfolgreiche Projektdurchführung und einen reibungslosen Projektabschluss.

MEHR DETAILS ZUR  
BAUSTELLENBETREUUNG

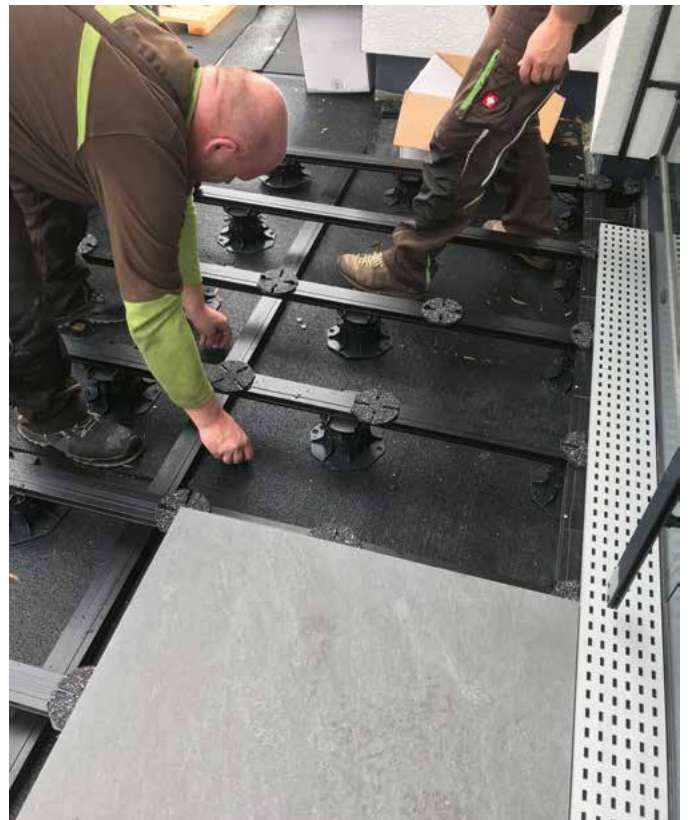

# Online-Planer

Kann man eine Terrasse, einen Sichtschutz oder eine Überdachung ohne große Vorkenntnisse innerhalb weniger Minuten mit nur wenigen Klicks planen? Ja, das ist möglich! Mit Unterstützung unserer Planungstools werden Sie Schritt für Schritt durch Ihr Projekt geführt und bekommen nach finalisierter Planung z. B. eine Angebotsvorlage, eine Stückliste, eine technische Zeichnung, Verlegepläne sowie eine Schnittliste.

Die Basis für die Entwicklung unserer Planer ist das Feedback unserer Kunden. Wir sind bestrebt, die Tools immer den aktuellen Erfordernissen anzupassen und hören deshalb genau zu, welche Ideen bzw. Anforderungen die Nutzer zur Verbesserung an uns herantragen. Die ständige praxisnahe Weiterentwicklung ist der Hauptgrund für die hohe Akzeptanz dieser Verkaufs- und Planungsunterstützung.

Wir bieten Planer für unsere Produktbereiche:

- Terrassenbau mit Dielen
- Terrassenbau mit Platten
- Sichtschutz
- Überdachung

Unsere Online-Planer sind für alle Interessenten zugänglich. Hier können Projekte aller Sortimente in gängigen Aufbausituationen unkompliziert geplant werden und sind optimal für die Planung mit dem Kunden am Point of Sale einsetzbar. Das verhilft zu einer insgesamt schnelleren Planung und Abwicklung, damit auch bei hoher Nachfrage noch Zeit für die wesentlichen Dinge bleibt.

Steigen Sie direkt ein unter [karle-rubner.de/online-planer](http://karle-rubner.de/online-planer)

KLICKEN  
UND LOSPLANEN

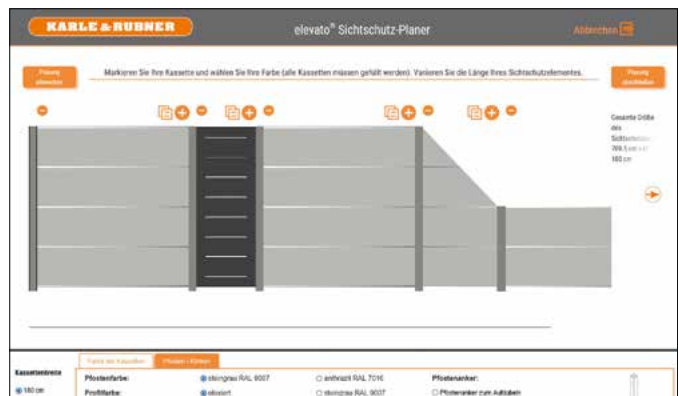
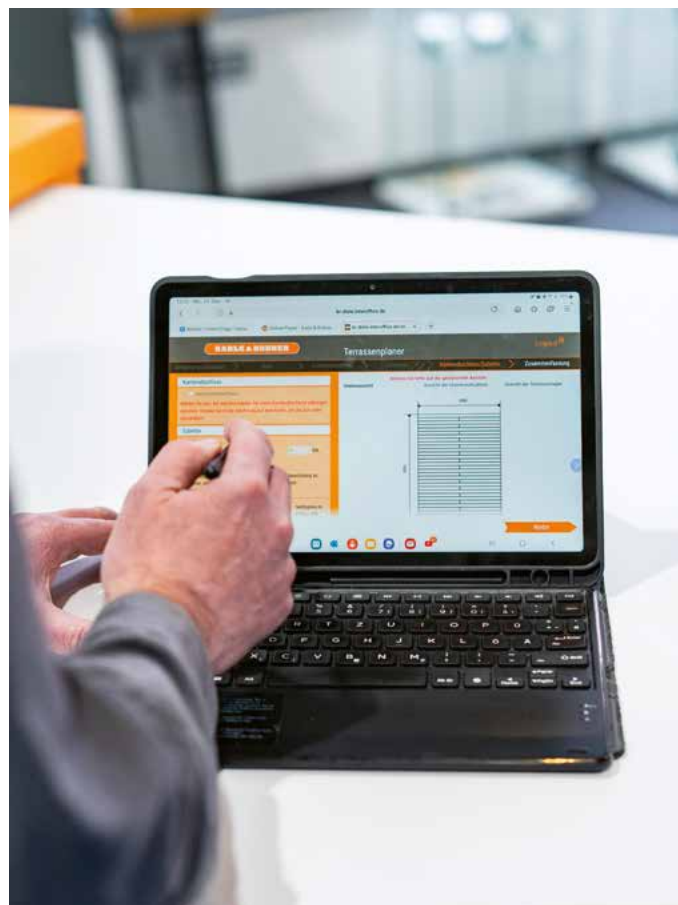

Sichtschutzplaner



Überdachungsplaner

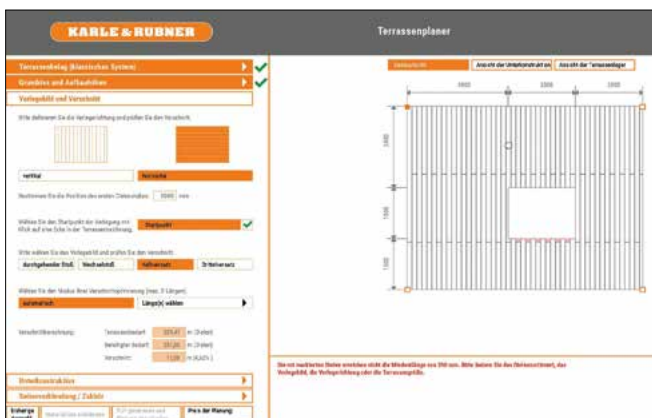

Terrassenplaner für Dielen und Platten

# Online-Angebote

Sie wollen tiefer in die Welt unser Produkte und Leistungen einsteigen? Sie wollen sehen wovon wir sprechen? Oder benötigen mehr Informationen zu bestimmten Themen? Dann nutzen Sie unser breites Online-Angebot:

Hier erfahren Sie alles zu unserem Leistungsportfolio und bekommen Einblicke hinter die Kulissen. Von direkten Eindrücken auf der Baustelle über die Vorstellung unseres Teams, praktischen Montagevideos oder nutzerfreundlichen Online-Planern bis hin zu inspirierenden Bildern, die einfach Lust auf mehr machen. Natürlich jederzeit und überall abrufbar.

Auf unserer Homepage finden Sie nicht nur aktuelle Themen rund um unser Sortiment, sondern auch eine besonders anwenderfreundliche Führung durch die Karle & Rubner - Welt. Wir bieten dabei eine schnelle Orientierung, die mit wenigen Klicks zum gewünschten Ziel führt. Hier finden Sie ansprechendes Bildmaterial, detaillierte Produktbeschreibungen sowie technische Datenblätter, Kataloge, Montageanleitungen, Informationen zu bauspezifischen Lösungen, eine Zusammenstellung von allgemeinem Fachwissen und Details zu unseren Schulungsangeboten.

Interesse geweckt? Besuchen Sie uns unter [karle-rubner.de](https://www.karle-rubner.de)

HIER GEHT'S ZUR  
HOMEPAGE

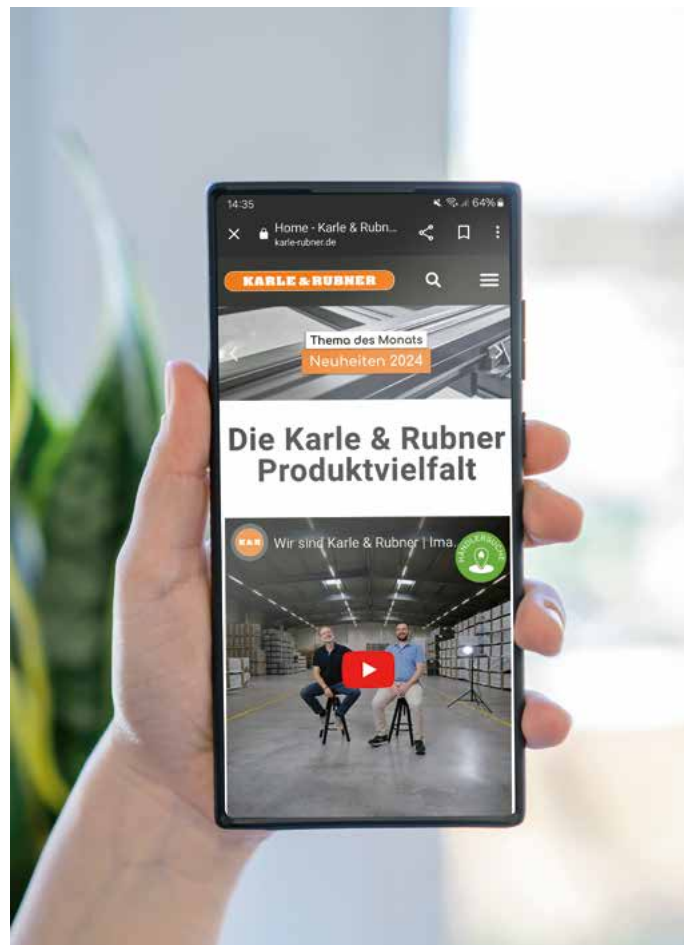

# Social Media Profile

Auf unseren Profilen dreht sich alles um neue Inspirationen rund um die Terrasse. Gerne zeigen wir auf den Plattformen aktuelle Referenzobjekte und geben auch praktische Einblicke in die Projektbetreuung sowie unser Alltagsgeschehen.

Egal ob auf der Baustelle, in Schulungen oder im Gespräch mit dem Verarbeiter: „Jederzeit und überall abrufbar!“

Darüber hinaus finden sich auf unserem YouTube-Kanal aktuelle „Schritt-für-Schritt“-Montageanleitungen, Informationen zu unseren Produkten und mehr.



HIER GEHT'S ZU UNSEREN  
SOCIAL MEDIA PROFILEN



## PRODUKT- ENTWICKLUNG „MADE IN GERMANY“

Durch die enge Zusammenarbeit mit allen Projektbeteiligten wie Fachhändlern, Verarbeitern und Architekten, erhalten wir wichtiges Feedback und neue Anstöße direkt von der Baustelle, sodass unsere Arbeitsgruppe für Produktentwicklung stets mit frischen Ideen versorgt wird.

Die Umsetzung dieser Produktideen in Kooperation mit regionalen Produzenten ermöglicht es uns, richtungsweisende Sortimente anzubieten, die den Terrassenbau voranbringen.

Diese Komponenten machen das TERRACON®-Terrassenzubehör zu einem fachgerechten und unverzichtbaren Bestandteil bei der Verlegung von Terrassenböden. Die aufeinander abgestimmten Produkte bieten Lösungen für die unterschiedlichsten Aufbausituationen und helfen dabei, die Terrassenmontage so (zeit-)effizient und komfortabel wie möglich zu gestalten. Das alles macht für uns Qualität „Made in Germany“ aus.



Planung und Konstruktion



Test mit 3D-Modell an vorhandenen Produkten



Phasen der  
Produkt-  
entwicklung



Erste Anwendung in der Praxis



Qualitätskontrolle der Muster



## BEACHTENSWERTES ZUM TERRASSENBAU

Im Projektbereich vollzieht sich eine Verlagerung von traditionellen Einfamilienhäusern zu Eigentums- oder Mietwohnungen in Mehrfamilienhäusern. Dieser Wandel beeinflusst maßgeblich die Projekte im Terrassenbau. Die Anforderungen der Auftraggeber sowie die regelkonformen Vorgaben für Unterkonstruktionen von Dachterrassen, Balkonen, Treppen usw. sind deutlich gestiegen. Dies rückt alte und neue technische Themen des Terrassenbaus in den Fokus, da bei vielen Objekten Auflagen in Bezug auf Brandschutz, Schutz vor Windsog, Druckbelastung oder Entwässerung erfüllt werden müssen. Fachgerechter und professioneller Terrassenbau wird somit zum Schlüssel für ein nachhaltiges Projektgeschäft, sowohl in der fachgerechten Planung als auch in der Umsetzung durch technische Problemlöser und die notwendige Schulung der Mitwirkenden.



# Regelkonformer Aufbau von Unterkonstruktionen

Der Terrassenbau bedarf fachmännischer Kenntnisse und unterliegt allgemein anerkannten Regelwerken, wie z. B. der Broschüre „Terrassen- und Balkonbeläge“ vom GD-Holz. Vergessen Sie nicht, sich für eine erfolgreiche Planung und Ausführung über örtliche Bauvorschriften zu informieren und achten Sie auf die Verlegehinweise der Dielen und Befestigungsmaterialien.

Durch das Begehen einer Terrasse und bei stark arbeitenden Dielen wirken Kräfte, welche die gesamte Unterkonstruktion verschieben können. Aus diesem Grund ist eine dauerhaft stabile Befestigung essenziell. Die folgenden Abbildungen zeigen Möglichkeiten, wie eine Terrasse verwindungssteif verbaut werden kann:



Konstruktion mit Verschraubung auf dem Boden  
(z. B. Beton, Asphalt oder Terrassenplatten)

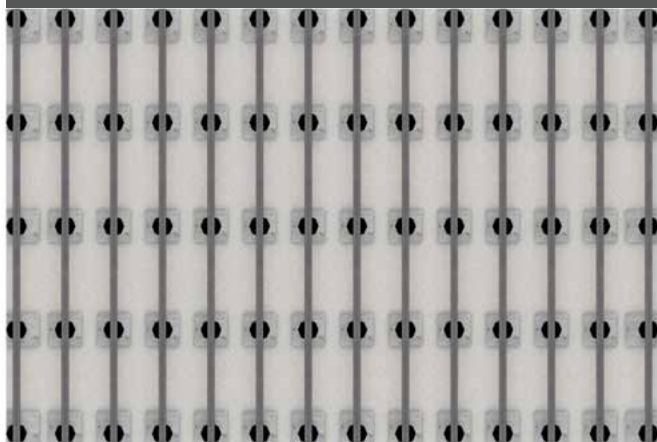

Konstruktion mit doppelter Unterkonstruktion  
am Anfang und Ende

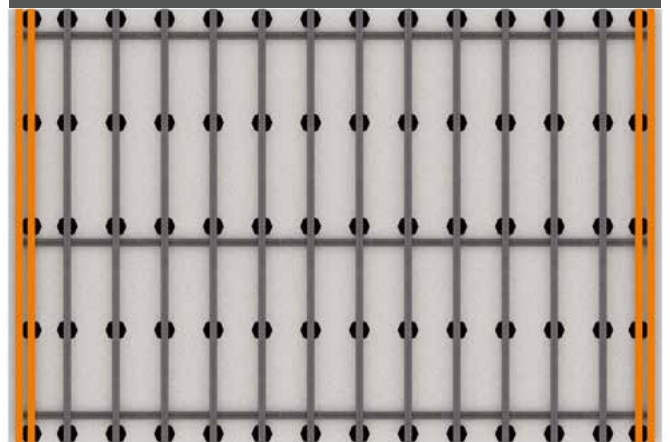

Konstruktion mit Konterlattung

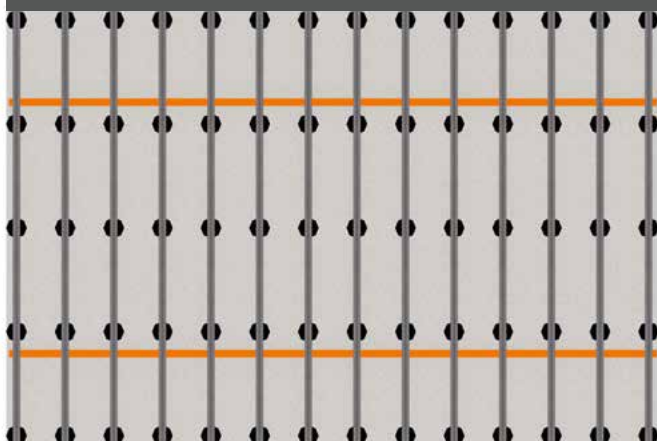

Konstruktion mit Queraussteifung

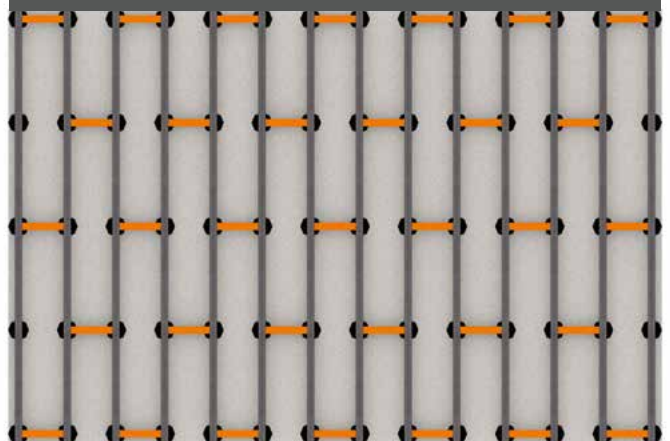

# Fachgerechter Schutz vor Windsog auf Dachterrassen

Wird die Windsoglast bei der Planung einer Terrasse nicht berücksichtigt, kann eine zu leichte Dachterrasse unter Umständen bei starkem Wind „abheben“. Die dabei wirkenden Kräfte werden in Windlastzonen klassifiziert und unterscheiden sich je nach Region sowie Gebäudehöhe. In Deutschland werden diese von 1 bis 4 klassifiziert, wobei sich die höchste Klasse 4 in Seegebieten befindet. Neben den Windlastzonen muss die Gebäudehöhe bei der Ermittlung berücksichtigt werden. Hier gilt das Motto: je höher das Gebäude, desto höher die Windsoglast. Die objektbezogenen Werte werden durch einen Architekten ermittelt.

**Beispiel:** Das Gesamtgewicht einer geplanten Terrasse, bestehend aus Dielen und Unterkonstruktion, liegt bei  $0,8 \text{ kN/m}^2$ . Unter Berücksichtigung der Windsoglast müsste der Wert aber  $1,2 \text{ kN/m}^2$  betragen. Um diesen Wert zu erreichen, könnte z. B. die Konstruktion mit dem Boden des Gebäudes verschraubt werden. Das ist allerdings häufig nicht umsetzbar, da eine darunterliegende Abdichtung dadurch beschädigt würde und Wasser eindringen könnte.

Aus diesem Grund wurde mit dem Windlastträger ein Systemteil entwickelt, das durch einfaches Einrasten unter der Systemschiene befestigt wird und so als Aufnahme von Gewichten dient. Somit kann z. B. durch das Einlegen von Betonplatten in unterschiedlichen Höhen bzw. Gewichten auf die Windlastträger der vorgegebene Wert erreicht werden.



Beschwerung des Systems z. B. durch Beton- oder Stahl-Platten  $30 \times 30 \text{ cm}$  auf das geforderte Flächengewicht.



# Windlastzonen für Terrassen auf Gebäuden

- Windlastzonen sind regional festgelegt und werden objektbezogen ermittelt
- Windlastzonen werden von 1 - 4 klassifiziert
- neben den Zonen muss auch die Gebäudehöhe berücksichtigt werden
- geeignete Maßnahmen sind vom Planer mit dem Ausführenden zu ermitteln

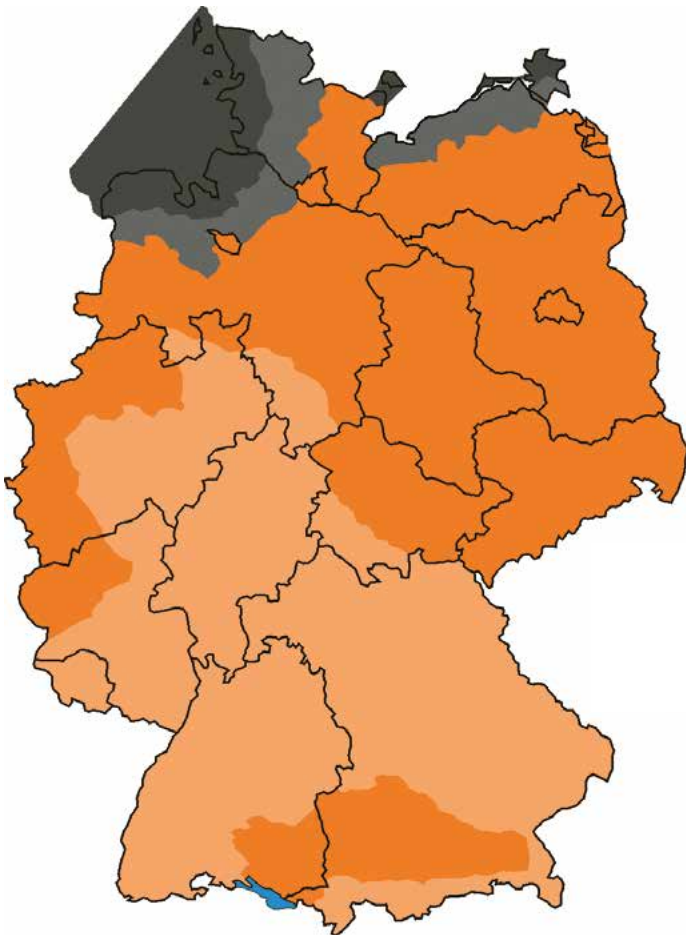

Vereinfachte Geschwindigkeitsdrücke für Gebäude  $h \leq 25$  m nach DIN EN 1991-1-4/NA

Windzone und Mischprofil	Geschwindigkeitsdruck $q(z_e)$ in $\text{kN/m}^2$ bei einer Höhe $h$ in der den Grenzen von		
	$h \leq 10$	$10 \text{ m} < h \leq 18 \text{ m}$	$18 \text{ m} < h \leq 25 \text{ m}$
1 Binnenland	0,50	0,65	0,75
2 Binnenland Küste und Inseln der Ostsee	0,65	0,80	0,90
	0,85	1,00	1,10
3 Binnenland Küste und Inseln der Ostsee	0,80	0,95	1,10
	1,05	1,20	1,30
4 Binnenland Küste und Inseln der Ostsee	0,95	1,15	1,30
	1,25	1,40	1,55

Auszug aus Flachdachrichtlinie

- Windzone 4
- Windzone 3
- Windzone 2
- Windzone 1

## Beispiel für Windsoglasten:

Kebony 142x22 mm	15,0 kg / $\text{m}^2$
Unterkonstruktion Kebony	4,3 kg / $\text{m}^2$
Terrassenlager 0,3 kg / Stück	1,2 kg / $\text{m}^2$

**Gesamtgewicht:** 20,5 kg /  $\text{m}^2$



# Drainageprofile für Anschlüsse an Tür- / Fensterelementen

Das Thema Entwässerung von Terrassen bei Anschlüssen an Tür- und Fensterlaibungen hat in den letzten Jahren zunehmend an Bedeutung gewonnen. Dabei soll das Wasser, das sich über Regen, Spritzwasser oder Schnee auf der Terrasse ansammelt, möglichst schnell abgeleitet werden. Speziell im Bereich von Hausanschlüssen und Tür- laibungen sollte Staunässe unbedingt vermieden werden. So kann ein Eindringen von Wasser z. B. durch Tür- dichtungen verhindert werden.

Die Vorgaben, wann und wie ein Entwässerungsrost eingesetzt werden muss und welche Anschlusshöhen am Haus zu berücksichtigen sind, regeln die Flachdachrichtlinie und DIN 18531. Diese dienen als Nachschlagewerke und führen die unterschiedlichen Anforderungen auf, die in folgenden Schritten unterschieden werden. Dabei wird die Anschlusshöhe der Terrasse am Bauwerk bzw. Laibung als Bemessungsgrundlage angenommen:

- $\geq 150$  mm ohne Entwässerungsrost = regelkonformer Anschluss
- zwischen 150 und 50 mm mit Entwässerungsrost = regelkonformer Anschluss
- kleiner 50 mm ist eine „abdichtungstechnische Sonderkonstruktion“, die in Abstimmung mit allen Beteiligten geregelt werden kann
- kleiner 20 mm bis 0 mm gilt laut DIN 18040 als barrierefrei und ist ebenfalls eine „abdichtungstechnische Sonderkonstruktion“

Unser Drainageprofil entspricht dem Entwässerungsrost, der in der Flachdachregel mit einer Breite von mindestens 150 mm gefordert ist.

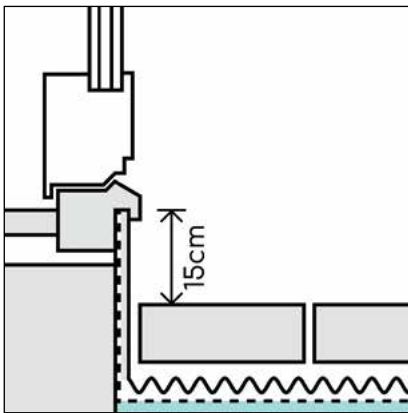

# Gebrauchsklassen von Holzdielen

Trotz zahlreicher wartungsfreier Alternativen wie z. B. WPC oder BPC sind Terrassendielen aus Massivholz nach wie vor sehr beliebt. Gerade Haptik und Maserungen der Holzdielen sind häufig ausschlaggebend für die Kaufentscheidung.

Auf der Suche nach der richtigen Terrassendiele ist neben der Struktur und Farbe auch die Langlebigkeit der Holzart wichtig. Daher wird oft auf tropische Harthölzer zurückgegriffen. Doch auch die Herkunft und somit die Nachhaltigkeit einer Diele ist aktuell wichtiger denn je, weshalb die Bedeutung von heimischen Hölzern wie Lärche, Douglasie oder auch Thermo-Holz in Kiefer und Esche immer mehr zunimmt. Um mit der Wahl einer nachhaltigeren Diele eine hohe Langlebigkeit zu erzielen, spielt neben der Auswahl der Holzart auch der konstruktive Holzschutz eine entscheidende Rolle. Deshalb sollte bei der Konstruktion darauf geachtet werden, die Dielen vor Staunässe zu schützen. Diese wird durch Abstandhalter zwischen Diele und Unterkonstruktion vermieden. Der somit erreichte konstruktive Holzschutz nach DIN 68800 führt erfahrungsgemäß zu einer 20 - 30 % längeren Gebrauchsdauer.

## Beispiel GK3: Einstufung von Terrassendielen z. B. aus Kiefer, Lärche, Douglasie

Verlegung der Dielen ohne Abstandshalter bedeutet eine Einstufung in die niedrigere Gebrauchsklasse 3.2. Durch den Einsatz von Abstandshaltern (Terraflex/Terrafix/Clipper) werden die gleichen Dielen in die höhere GK 3.1 hochgestuft und sind dadurch mit der Langlebigkeit von vielen tropischen Harthölzern vergleichbar.



# Aluminium ist günstiger als Holz!

Eine durchschnittliche Terrassenfläche beträgt 15 m<sup>2</sup>. Das folgende Beispiel zeigt die Auswirkungen beim Einsatz von Unterkonstruktionen aus Holz oder Aluminium und deren unterschiedliche statische Belastbarkeit. Folgende Annahmen liegen dem Beispiel zu Grunde:

- die gesamte Terrasse benötigt einen Höhenausgleich und muss mit Terrassenlagern unterbaut werden
- der Abstand der UK in der Breite beträgt 40 cm
- die Dielen werden ohne Stoß verlegt

- ✓ weniger Terrassenlager
- ✓ verschnittoptimierte Montage durch Alu-UK-Verbinder
- ✓ weniger Montageaufwand
- ✓ Zeitersparnis durch weniger Ausrichten des Untergrunds

= KOSTENERSPARNIS

**PREISERSPARNIS:** Die Kostenersparnis durch die geringere Menge an Terrassenlagern überwiegt den höheren Preis einer Unterkonstruktion aus Aluminium gegenüber Holz schon ab einer Fläche von 5 m<sup>2</sup>! Außerdem ist mit den Alu-UK's mit Hilfe von Verbindern eine verschnittoptimierte Montage möglich!

**ZEITERSPARNIS:** Weniger Terrassenlager = weniger Zeit für das Ausrichten einer geeigneten Aufstellfläche. Beim Einsatz der Terrassenlager mit flexiblem Oberteil muss die Aufstellfläche nicht einmal mehr zeitintensiv ausgerichtet werden, sondern kann bis zu 8 % im Gefälle liegen. Die Verwendung unserer Terrassenlager-CLIP mit den TWIXT-/BIG-Isostep-Schienen spart durch das einfache Aufklicken zusätzliche langwierige Verschraubungsarbeiten.

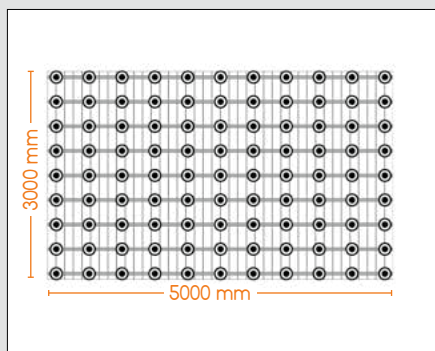

Holz-UK:  
99 Terrassenlager  
Abstand Auflagepunkte max. 50 cm

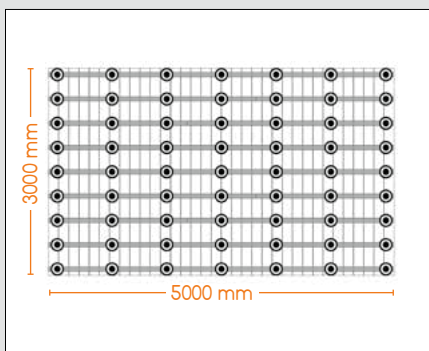

TWIXT-Isostep (Alu)  
63 Terrassenlager  
Abstand Auflagepunkte max. 80 cm

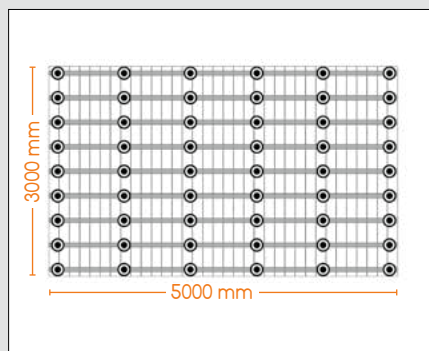
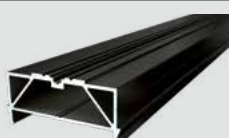





BIG-Isostep (Alu)  
54 Terrassenlager  
Abstand Auflagepunkte max. 110 cm



Durch den Einsatz einer Aluminium-Unterkonstruktion können bis zu 45 Terrassenlager eingespart werden!

# 10 Jahre Systemgarantie

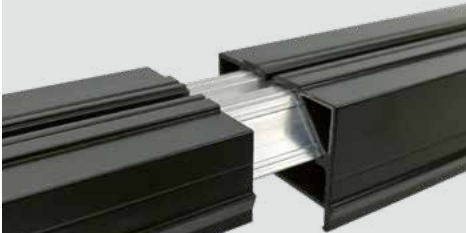
Wir haben für Sie entwickelt, getestet, erprobt und es hat sich in der Praxis seit Jahren bestens bewährt. Deshalb geben wir auf eine gesamte Unterkonstruktion aus unserem Karle & Rubner-System eine Garantie von 10 Jahren! Diese Systemgarantie\* gilt für die Kombination folgender Produkte:

<p>Terrassenlager-CLIP</p>  <p>Terrassenlager-CLIP Höhenverstellbarkeit: 25-40 mm   35-70 mm 65-155 mm   145-225 mm</p>	<p>CLIP-Schiene</p>  <ul style="list-style-type: none"><li>· MEGA-Isostep</li><li>· BIG-Isostep</li><li>· TWIXT-Isostep</li><li>· H-Isostep</li></ul>	<p>Verbinder</p>  <ul style="list-style-type: none"><li>· Verbinder MEGA-Isostep</li><li>· Verbinder BIG-/TWIXT-Isostep</li><li>· Verbinder H-Isostep</li><li>· Eckverbinder BIG-/TWIXT-Isostep</li><li>· Eckverbinder H-Isostep</li><li>· Variabler Eckverbinder für BIG-, TWIXT- und H-Isostep</li></ul>
<p>Isopad 20 mm</p> 	<p>=</p> <p>10 Jahre Systemgarantie</p>	



\* Hinweise zu den Garantiebedingungen unter [karle-rubner.de](http://karle-rubner.de)

# NACHHALTIGKEIT DURCH RECYCELTE ROHSTOFFE

Unsere **Kunststoffprodukte** werden seit Jahren aus Regranulaten gefertigt. Diese Regranulate bestehen zu 98 % aus recycelten industriellen Kunststoffabfällen, welche ausschließlich aus deutschen Fertigungen kommen. Der so wiedergewonnene Rohstoff ist vergleichbar mit Neuware in 1A-Qualität, d. h. die mechanischen, thermischen sowie die chemischen Eigenschaften sind nahezu identisch.

Über 90 % der Rohstoffgrundlage für die hochwertigen Granulate unserer **Isopads** sind recycelte Altreifen und technische Gummimaterialien. Sie werden nach unseren Vorgaben so verarbeitet, dass atmungsaktive Produkte mit hoher Wasserdurchlässigkeit entstehen. Auch für die meisten unserer **WPC-Terrassendielen** werden wiedergewonnene Rohstoffe (Recycling-Etikettenmaterial, Kunststoffe aus Haushaltsabfällen oder Holzspäne aus Paletten) über technisch anspruchsvolle Produktionsverfahren mit einem Anteil von bis zu 95 % bei der Herstellung verwendet.

Alle **Isopads**, **Kunststoffprodukte** und **WPC Dielen** sind vollständig recycelbar.







Terraflex aus 98 % PP-Regranulat



Aluminium-Unterkonstruktionen aus 30 % Alu-Schrott

**„recyceltes Material“ - BUTTON**

Mit dem „recyceltes Material“ - Button kennzeichnen wir für Sie alle Produkte mit der Angabe des prozentualen Anteils von recyceltem Material das bei der Herstellung verwendet wird.



Isopads aus 95 % Altreifengranulat



WPC-Dielen mit bis zu 95 % Recyclinganteil aus Kunststoff- bzw. Etiketten-Abfall

# UNSER PRODUKTFINDER

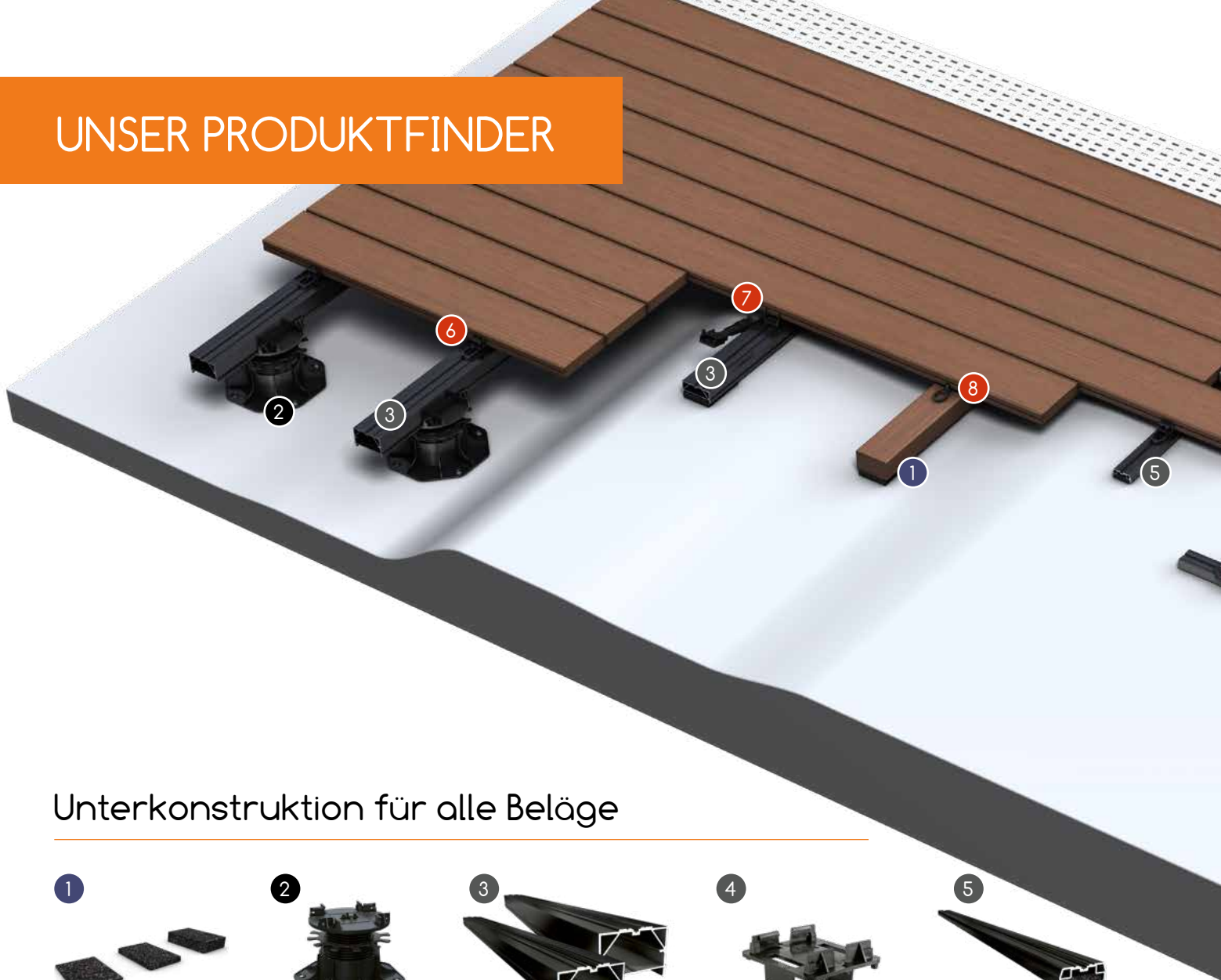

## Unterkonstruktion für alle Beläge

1



**Isopod**, gleicht Unebenheiten aus und schützt vor Staunässe.

2



**Terrassenlager-CLIP**, höhenverstellbar mit Gefälleausgleich bis 8 %.

3



**TWIXT-/BIG-Isostep**, Aluminium-Unterkonstruktion für hohe Aufbauhöhen.

4



**KL-Kreuzverbinder**, Unterkonstruktion einfach und schnell verwindungssteif montieren.

5



**SMART-Isostep**, Aluminium-Unterkonstruktion für niedrige Aufbauhöhen.

## Befestigung von Terrassendielen

6



**Terraflex**, unsichtbare Befestigung für Dielen mit Nut.

7



**Clipper**, unsichtbare Befestigung für Dielen ohne Nut.

8



**Terrafix**, Distanzhalter für die sichtbare Verschraubung.

Das bewährte System für die einfache und schnelle Verlegung von allen gängigen Terrassenbelägen.

**EIN System für ALLE Beläge:** mit nur wenigen weiteren Zubehör-Artikeln kann das gleiche System für die einfache und schnelle Verlegung von Terrassenplatten und Dielen angewendet werden.

## Terrassenabschluss

13



**Drainageprofil**, optimale Unterlüftung des Terrassendecks und Schutz vor Spritzwasser.

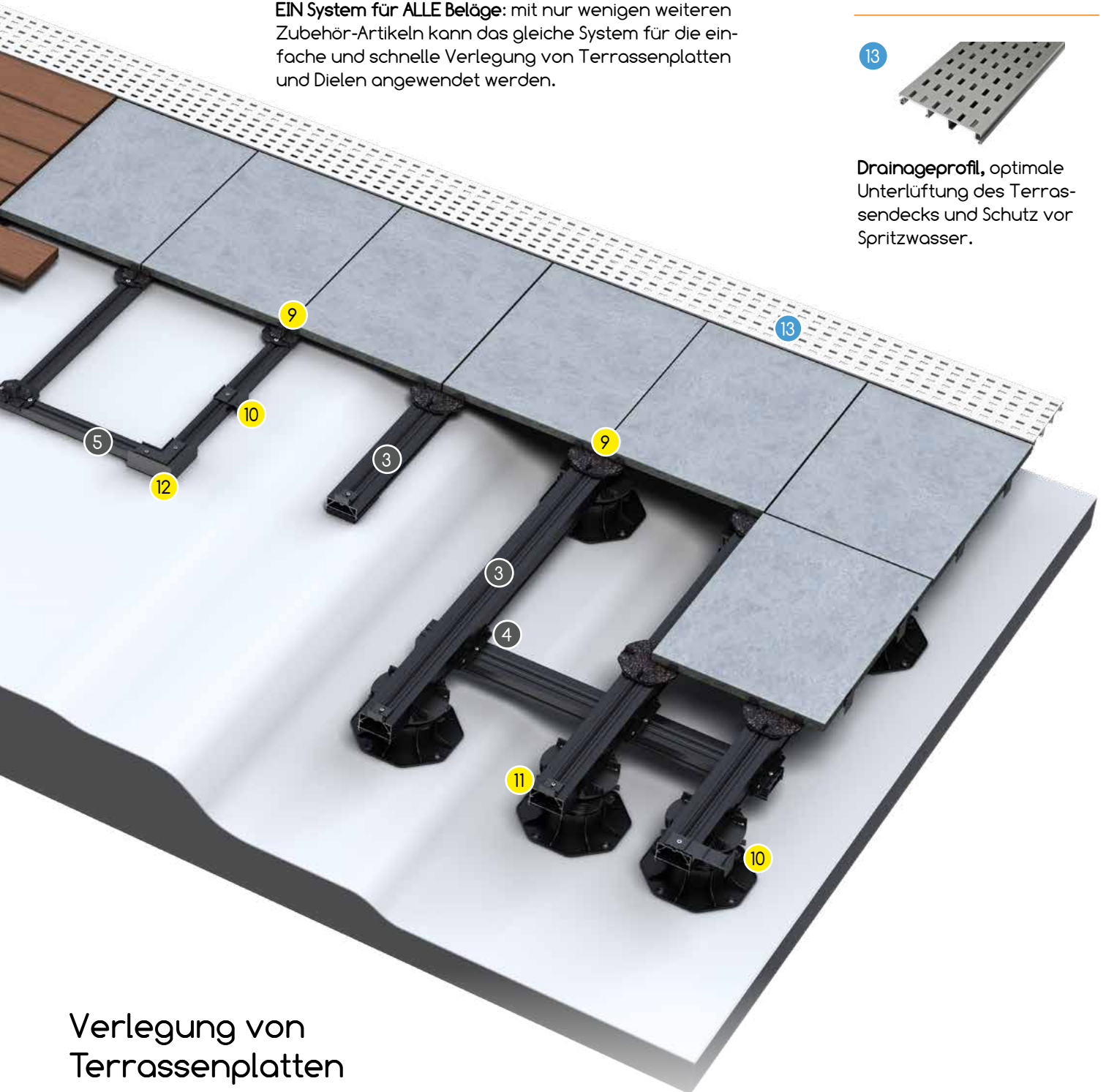

## Verlegung von Terrassenplatten

9



**M-Fix SMART / M-Fix**, rutschfeste Auflage für ein gleichmäßiges Fugenbild (3 mm).

10



**S-Fix SMART / S-Fix**, seitliche Fixierung der Terrassenplatten.

11



**Wand-Fix**, stirnseitige Fixierung der Terrassenplatten.

12



**Eck-Fix SMART**, verhindert seitliches Verrutschen im Eckbereich bei Verlegung auf SMART-Isostep.

A close-up photograph of several metal clips, likely for a keyboard mechanism, arranged in a row. The clips are dark grey or black and have a complex, interlocking design. They are mounted on a dark, textured surface, possibly a keyboard frame. The background is slightly blurred, showing more of the keyboard mechanism.

## DAS QCLICK-SYSTEM

Mit dem QCLICK-Verlegesystem für unterseitig genutete Dielen gelingt die bisher schnellste Art der Dielenverlegung: „Aufklicken statt Verschrauben“ – jetzt noch schneller!

Die Dielen werden auf der Alu-Unterkonstruktion mit vormontierten Befestigern durch einen Klick-Mechanismus schraubenlos montiert. Das System bietet eine einfache und fehlerfreie Montage und liefert gleichzeitig ein harmonisches und gleichbleibendes Fugenbild. Durch die bereits vorgegebenen Abstände der Befestiger werden die Spezialdielen in den Breiten 120 mm und 140 mm ohne aufwendiges Ausrichten einfach aufgeklickt.

Mehr Zeit einsparen geht nicht, da der Unterbau des QCLICK-Systems mit dem bewährten Terrassenzubehör von Karle & Rubner kombiniert werden kann. Ob Terrassenlager, 20 mm Isopads oder entsprechende Verbindert der Systemschienen – nutzen Sie alle Vorteile des Gefälle- und Höhenausgleichs bei der Montage.

Terrassendiele Kebony Clear QCLICK

# QUICK + KLICK = QCLICK

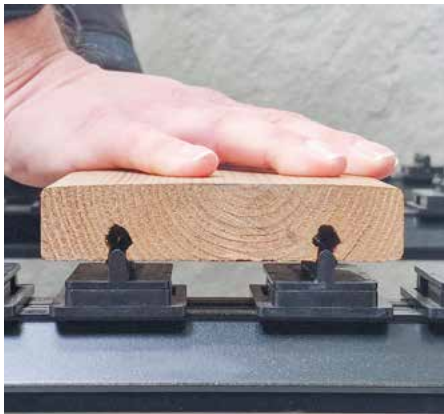

Vormontierte Befestiger



Schraubenlose Montage



Harmonisches und gleichbleibendes Fugenbild

## EINFACH - SCHNELL



Kombinierbar mit dem bewährten K&R-System



Statisch belastbare Verbinder

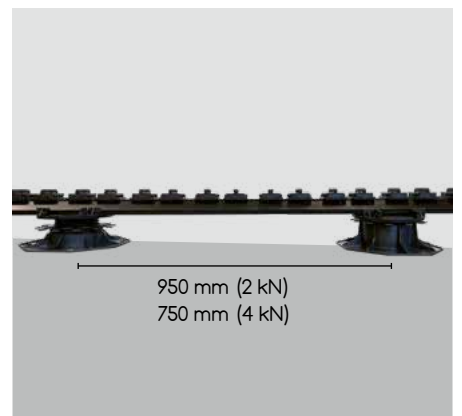

Größerer Abstand = weniger Terrassenlager

## INNOVATIV



Der schnellste Weg ...

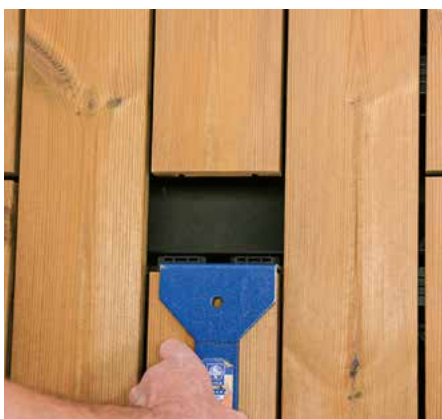

... Dielen auszubauen ...



... und wieder einzusetzen

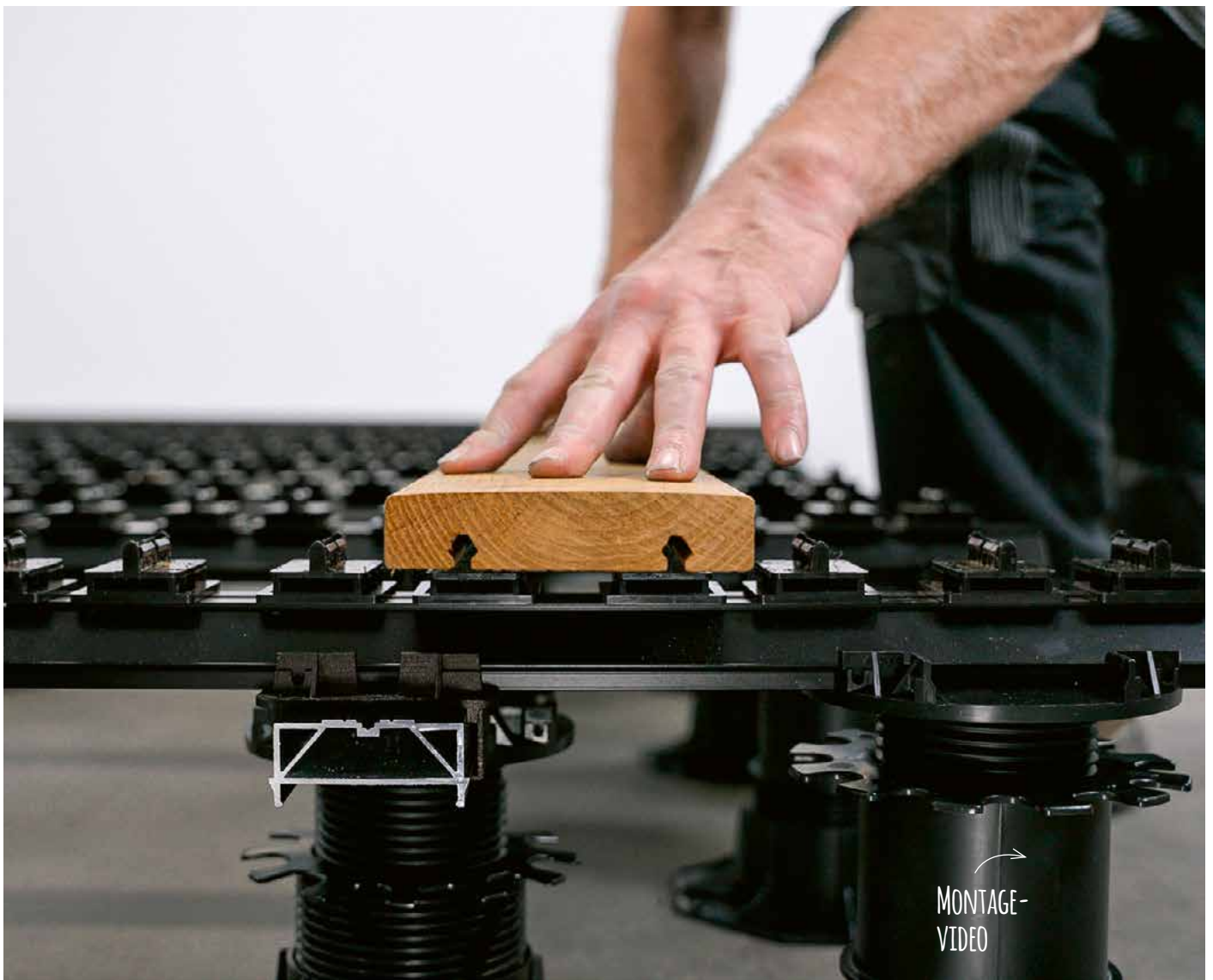

## QLICK - das einfach schnellere Verlegesystem

### Vorteile:

- ✓ schnellste Art der Dielenverlegung, dank vormontierter Befestiger und schraubenloser Dielenbefestigung
- ✓ einfache und fehlerfreie Montage
- ✓ dauerhaft harmonisches Fugenbild, durch die Befestigung mit unterseitiger Nut für ein gleichmäßiges Quell- und Schwindverhalten der Dielen
- ✓ kombinierbar mit Systemverbindern, Isopads und Terrassenlager CLIP
- ✓ hohe Statik durch große Abstände der Auflagepunkte bei QCLICK Standard (bis 950 mm)
- ✓ anpassbarer Drehbereich der Befestigung für schräge Flächen möglich
- ✓ problemloses Entfernen und neu Einsetzen einzelner Dielen in der Fläche
- ✓ Befestigung einer Seitenverblendung im System



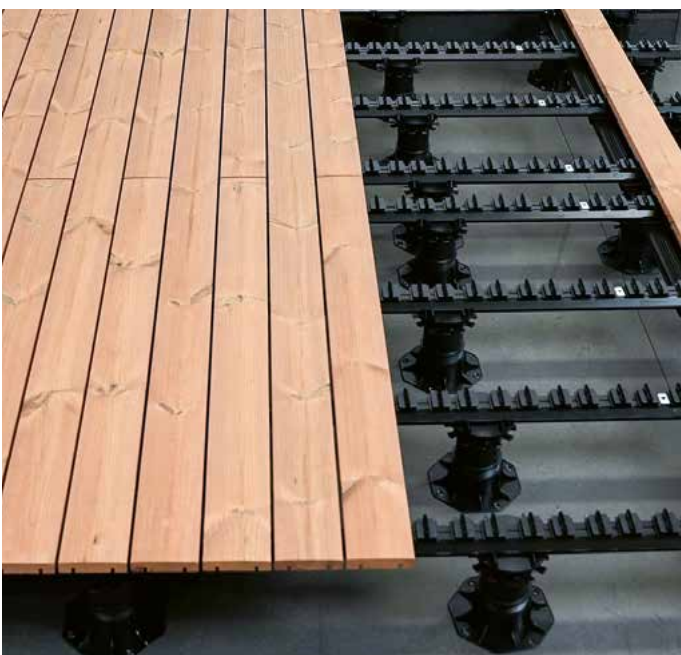
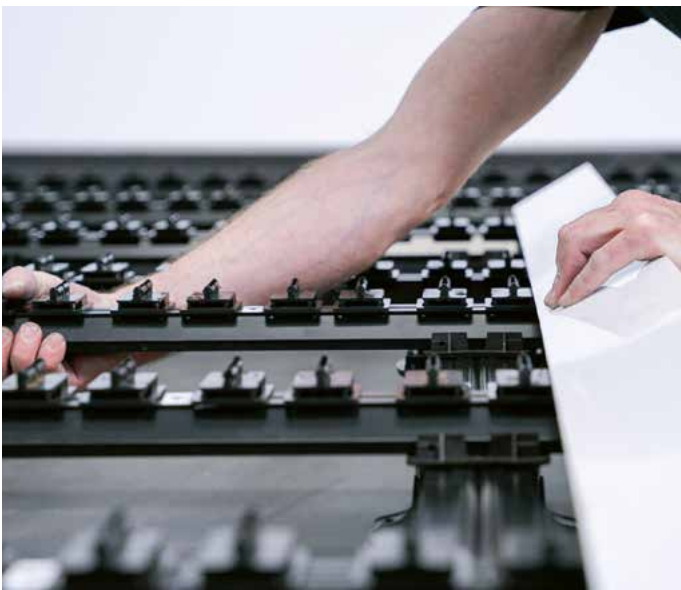

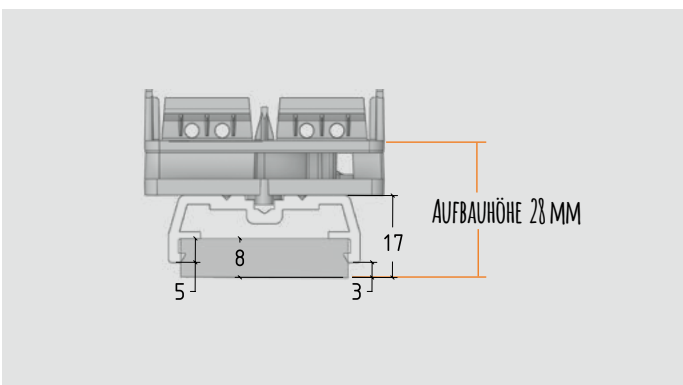
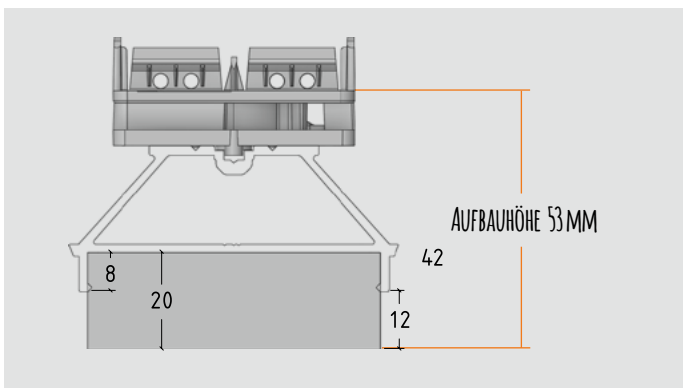
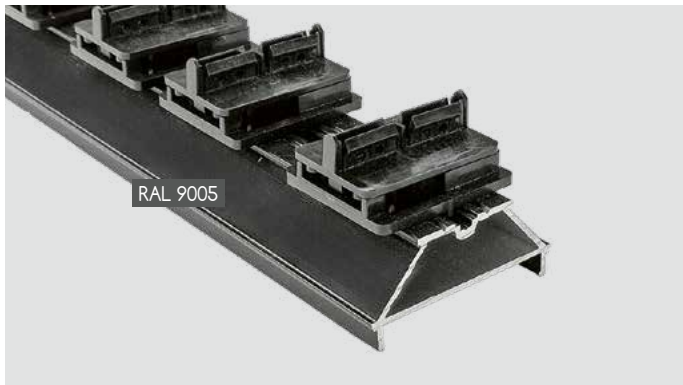

## QLICK Alu-UK

Die QCLICK Alu-UK mit vormontierten Befestigungsclips für Dielen mit unterseitiger Nut sorgt für ein harmonisches Fugenbild. Die Alu-UK gibt es in zwei Ausführungen: für Dielen in den Breiten 120 mm, 140 mm und 155 mm. Die Befestigung erfolgt durch Auflegen und Einklicken der Dielen von oben. Diese besondere Technik des Einklickens ermöglicht auch ein schnelles Ausbauen und Wiedereinsetzen von Dielen. Die hohe Statik der Schiene sorgt für eine Spannweite von 950 mm (2 kN), 750 mm (4 kN) bzw. 650 mm (5 kN für gewerbliche Zwecke). Die QCLICK Alu-UK ist für Aufbauhöhen ab 53 mm geeignet. Für die Verlegung in Schrägen sind die Schienen und die Befestiger auch separat erhältlich. Diese können vor Ort an die Fläche angepasst montiert werden.

Produkt	Art.-Nr.	Abmessung	Menge Dielen	Menge / VPE	VPE / Palette
QLICK Alu-UK 120 mm	9676	68x41x1984 mm	16	1 St.	64
	9675	68x41x3968 mm	32	1 St.	64
QLICK Alu-UK 140 mm	9680	68x41x1885 mm	13	1 St.	64
	9679	68x41x3915 mm	27	1 St.	64
QLICK Alu-UK 155 mm	9122	68x41x1932 mm	12	1 St.	64
	9123	68x41x3964 mm	24	1 St.	64

### Vorteile:

- ✓ für Aufbauhöhen ab 53 mm
- ✓ hohe Statik für weniger Auflagepunkte (4 kN/750 mm)
- ✓ vormontierte Befestiger für schnelle Verlegung
- ✓ kompatibel mit dem K&R System

## QLICK Alu-UK Light

Auch für niedrige Aufbauhöhen ab 28 mm bietet die QCLICK Light Schiene die gleichen Vorteile wie die QCLICK Alu-UK. Durch die niedrige Höhe eignet sich die Schiene optimal für den Einsatz auf ebenen Flächen wie Betonboden, Pflaster, Fliesen und kann überall dort eingesetzt werden, wo aufgrund der Verlegesituation ein niedriger Aufbau vorgegeben ist (z. B. Balkon).

Produkt	Art.-Nr.	Abmessung	Menge Dielen	Menge / VPE	VPE / Palette
QLICK Alu-UK Light 120 mm	9678	50x28x1984 mm	16	1 St.	50
	9677	50x28x3968 mm	32	1 St.	50
QLICK Alu-UK Light 140 mm	9682	50x28x1885 mm	13	1 St.	50
	9681	50x28x3915 mm	27	1 St.	50
QLICK Alu-UK Light 155 mm	9124	50x28x1932 mm	12	1 St.	50
	9125	50x28x 3964 mm	24	1 St.	50

### Vorteile:

- ✓ vormontierte Befestiger für schnelle Verlegung
- ✓ für geringe Aufbauhöhen ab 28 mm
- ✓ inkl. integrierter Gummipad-Einlage für die direkte Verlegung auf ebenem Untergrund





## QLICK Alu-UK / Alu-UK Light ohne Bohrung

Die QCLICK Alu-UK ohne Bohrung kann für Terrassen mit schräg verlegten Dielen eingesetzt werden.

Produkt	Art.-Nr.	Abmessung	Menge / VPE	VPE / Karton
QLICK Alu-UK ohne Bohrung	9674	68x42x4000 mm	1 St.	64
QLICK Alu-UK Light ohne Bohrung	9684	40x17x4000 mm	1 St.	50



## QLICK Befestiger

Der einzelne QCLICK Befestiger wird z. B. für das Erstellen von Terrassen mit schräg zu verlegenden Dielen eingesetzt. Die besondere Technik des Einklickens der Dielen ermöglicht auch ein schnelles Ausbauen und Wiedereinsetzen der Dielen.



Produkt	Art.-Nr.	Menge / VPE	VPE / Karton
QLICK Befestiger inkl. Bohrschraube für Alu-UK	9683	50 St.	8

### Vorteile:

- ✓ einfache Schraubverbindung auf Alu-Schienen
- ✓ 360° auf der ALU-UK einsetzbar



## QLICK Abschlussauflage

Die QCLICK Abschlussauflage dient als zusätzliche Auflage für längsseitig zugeschnittene Dielen. Dabei liegt die Diele, die nur noch über einen Befestiger fixiert ist, auf der Abschlussauflage auf.



Produkt	Art.-Nr.	Menge / VPE	VPE / Karton
QLICK Abschlussauflage inkl. Bohrschraube für Alu-UK	9686	20 St.	16

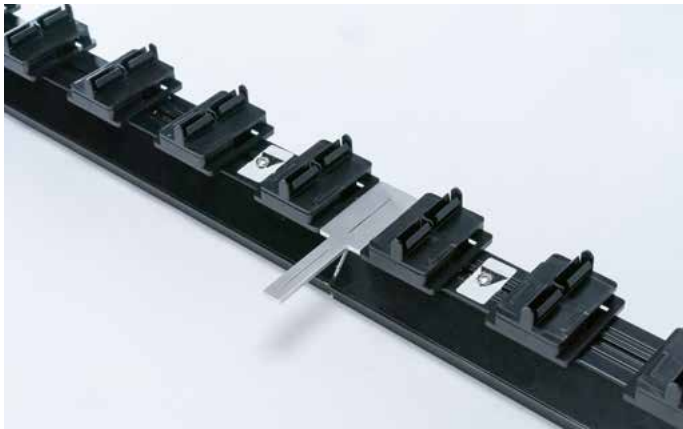

## QLICK Schablone

Die QCLICK-Alu-UK verschnittoptimiert nutzen. Mit der QCLICK Schablone kann die Alu-UK schnell markiert und passgenau zugeschnitten werden. Die Form der Schablone garantiert den notwendigen Abstand zwischen den QCLICK Befestigern bei der Längsverbinding von zwei QCLICK Alu-UK Schienen. Geeignet ist die Schablone für QCLICK Alu-UK 120/140 und QCLICK-Alu-UK light 120/140.

Produkt	Art.-Nr.	Menge / VPE	VPE / Karton
QLICK Schablone	9097	2 St.	1

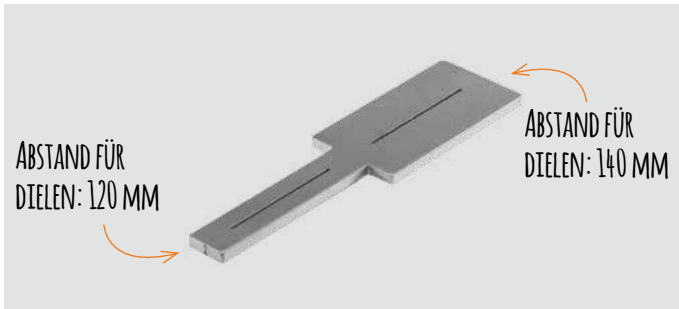

### Vorteile:

- ✓ Schablone für die genaue Markierung des Sägeschnitts
- ✓ Reduzierung von Verschnitt durch Nutzung der Reststücke
- ✓ einsetzbar bei QCLICK-Systemschiene für Dielen in der Breite 120 oder 140 mm



## QLICK Blendenhalter

Der QCLICK Blendenhalter dient zur Aufnahme von QCLICK-Dielen zur seitlichen Verkleidung der Terrasse. Durch die einfache und stabile Anbindung an die Aluminium-Unterkonstruktion, kann die Seitenverblendung unabhängig vom Untergrund angebracht werden.

Produkt	Art.-Nr.	Menge / VPE	VPE / Karton
QLICK Blendenhalter 120 inkl. Adapter und Schrauben für zwei Dielen	7610	4 St.	8
QLICK Blendenhalter 140 inkl. Adapter und Schrauben für zwei Dielen	7611	4 St.	8



### Vorteile:

- ✓ ideal zur Verblendung der Terrasse mit Dielen
- ✓ komfortable Befestigung an der Alu-UK
- ✓ einfacher Aus- und Wiedereinbau der Dielen

  
MONTAGEVIDEO

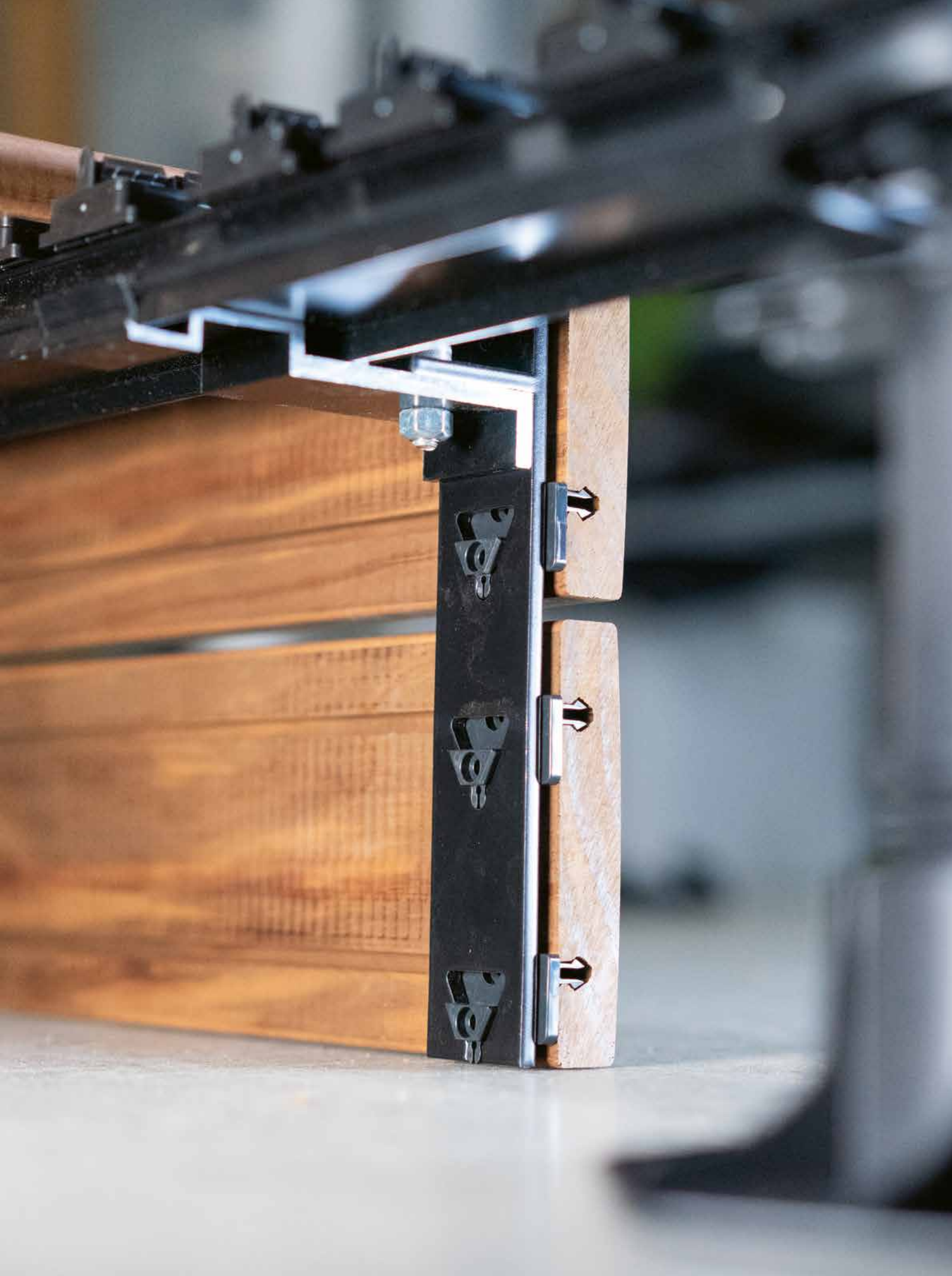

## Kebony® Clear QCLICK



Kebony® Clear QCLICK, Vollprofil				
Ausführung	Art.- Nr.	Abmessungen	Befestigung	Menge / Palette
Kebony® Clear QCLICK	7589	22x118x3000 mm	QLICK-System	144 St.
	7595	22x118x3600 mm	QLICK-System	144 St.
	7590	22x118x4200 mm	QLICK-System	144 St.
	7594	22x118x4800 mm	QLICK-System	144 St.



Bei dieser Dielenbreite ergibt sich ein Fugenabstand von 6 mm.

## Thermo-Holz QCLICK



Thermo-Kiefer



Thermo-Esche

Thermo-Holz QCLICK, Vollprofil				
Ausführung	Art.- Nr.	Abmessungen	Befestigung	Menge / Palette
Thermo-Kiefer QCLICK	7591	26x118x3000 mm	QLICK-System	180 St.
	7592	26x118x3900 mm	QLICK-System	180 St.
	7588	26x118x4200 mm	QLICK-System	180 St.
	7587	26x118x4500 mm	QLICK-System	180 St.
	7593	26x118x5100 mm	QLICK-System	180 St.
Thermo-Esche QCLICK	7586	21x118x2200 mm	QLICK-System	128 St.
	7585	21x118x2500 mm	QLICK-System	128 St.



Bei dieser Dielenbreite ergibt sich ein Fugenabstand von 6 mm.

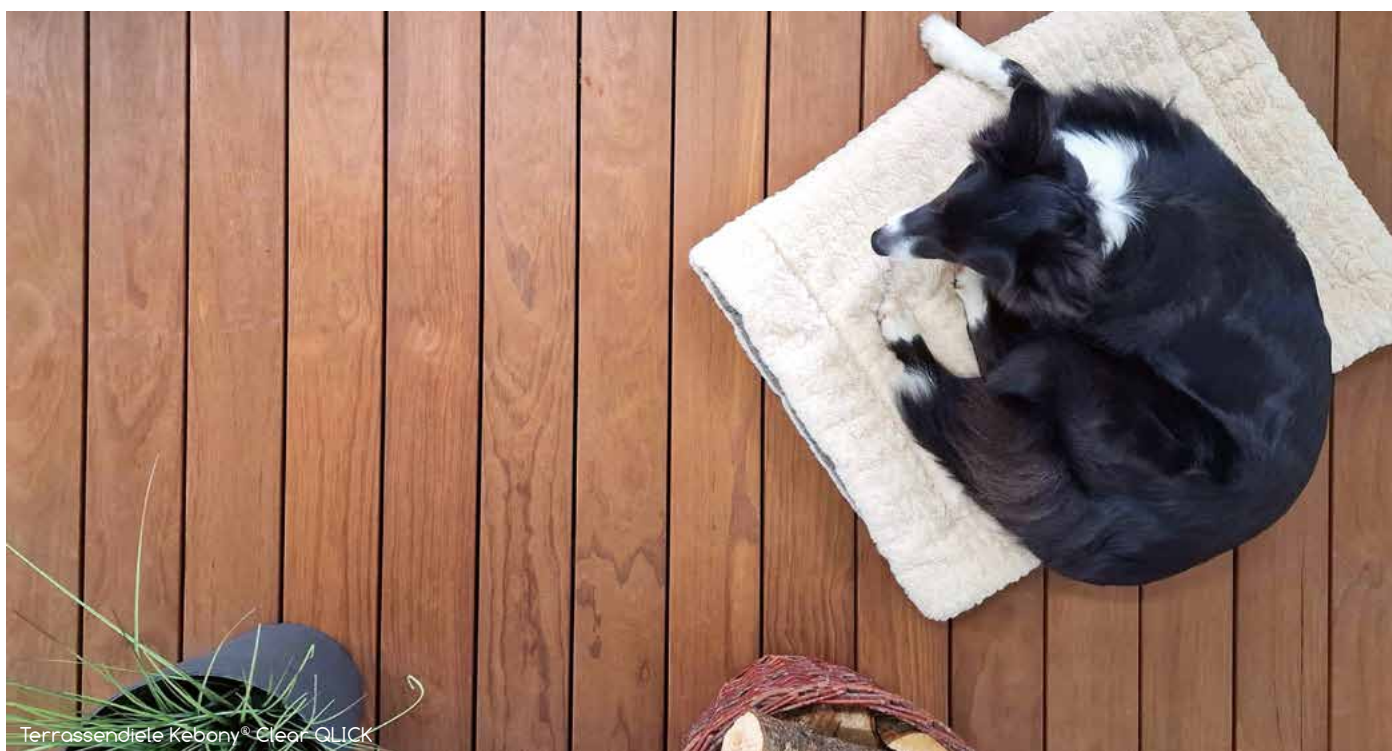

Terrassendecke Kebony® Clear QCLICK

# Piazza Pro QCLICK



lichtgrau



eiche



anthrazit



zeder



grau

Piazza Pro QCLICK, Vollprofil				
Ausführung	Art.- Nr.	Abmessungen	Befestigung	Menge / Palette
grau	7578	25x140x4000 mm	QLICK-System	49 St.
	7577	25x140x5000 mm	QLICK-System	49 St.
eiche	7580	25x140x4000 mm	QLICK-System	49 St.
	7579	25x140x5000 mm	QLICK-System	49 St.
anthrazit	7584	25x140x4000 mm	QLICK-System	49 St.
	7583	25x140x5000 mm	QLICK-System	49 St.
zeder	7582	25x140x4000 mm	QLICK-System	49 St.
	7581	25x140x5000 mm	QLICK-System	49 St.
lichtgrau	7599	25x140x4000 mm	QLICK-System	49 St.
	7598	25x140x5000 mm	QLICK-System	49 St.

Bei dieser Dielenbreite ergibt sich ein Fugenabstand von 5 mm.



Terrassendecke WPC Piazza anthrazit

## KEBONY TERRASSENDIELEN

Kebony ist für alle Anwendungen geeignet, bei denen Höchstleistung gekoppelt mit attraktiver Ästhetik wichtig ist. Der umweltfreundliche Kebony® Modifizierungsprozess mittels Bio-Alkohol verbessert die Eigenschaften nachhaltiger und FSC-zertifizierter Weichhölzer, indem er ihre Zellstruktur permanent verändert und verstärkt. Das Resultat: Holz mit Premium-Eigenschaften, das Handwerk und Architekturbüros gleichermaßen überzeugt. Kebony ist äußerst vielseitig einsetzbar und eröffnet u. a. eine Vielzahl an Nutzungsmöglichkeiten im Außenbereich – für Terrassen, Wege, Stege und mehr.

Terrassendielen aus Kebony-Holz sind besonders langlebig und pflegearm. Neben normaler Reinigung bedarf es keiner zusätzlichen Behandlung.

ke  
bo  
ny®

Terrassendiele Kebony® Clear QCLICK



Terrassendiele Kebony® Clear QCLICK



Terrassendiele Kebony® Clear QCLICK

#### Vorteile:

- ✓ nachhaltig und zertifiziert
- ✓ ökologisch modifiziert
- ✓ ohne Asteinschlüsse
- ✓ äußerst dauerhaft und strapazierfähig
- ✓ extrem hart und haltbar
- ✓ dimensionsstabil
- ✓ sofort einsatzbereit ohne Vorbehandlung
- ✓ einfach zu verarbeiten
- ✓ montagefreundlich
- ✓ 20–35 Jahre Herstellergarantie



Terrassendiele Kebony® Clear QCLICK



# Kebony® Clear\* QCLICK



Kebony® Clear QCLICK, Vollprofil				
Ausführung	Art.-Nr.	Abmessungen	Befestigung	Menge / Palette
Kebony® Clear* QCLICK	7589	22x118x3000 mm	QCLICK-System	144 St.
	7595	22x118x3600 mm	QCLICK-System	144 St.
	7590	22x118x4200 mm	QCLICK-System	144 St.
	7594	22x118x4800 mm	QCLICK-System	144 St.

\* ohne Asteinschlüsse



Durch die besondere Konservierung nimmt Kebony ein wunderschönes Dunkelbraun an, das an die Farben tropischer Hölzer erinnert. Mit der Zeit entwickelt die Oberfläche bei direkter Bewitterung eine silbergraue Patina, die seine Natürlichkeit attraktiv unterstreicht – die hervorragenden Leistungseigenschaften aber nicht mindert. Auf Wunsch lässt sich die ursprüngliche Farbe mit UV-Schutz-Öl erhalten.

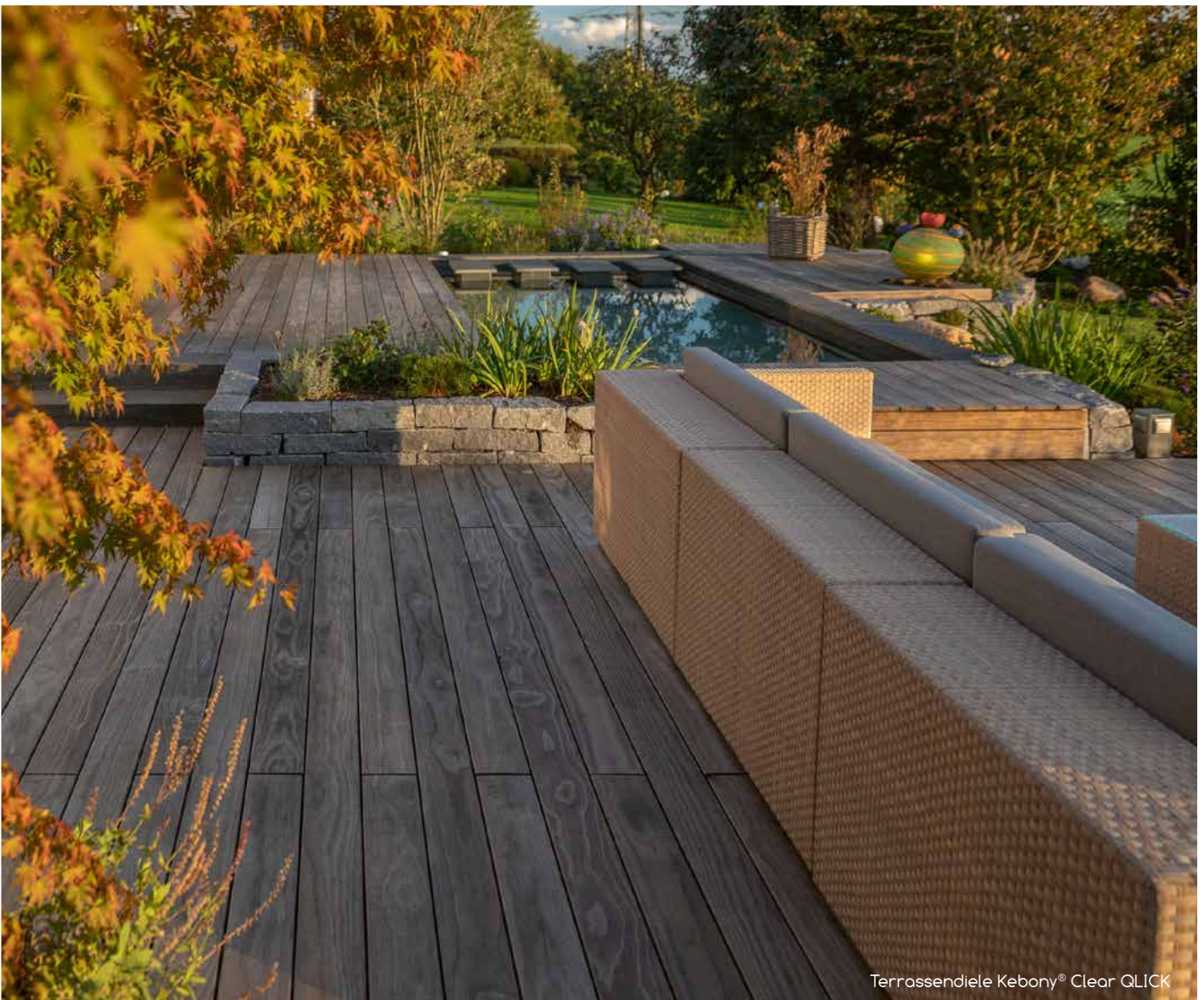

Terrassendiele Kebony® Clear QCLICK

A close-up photograph of a dog's head, likely a Sheltie, resting on a wooden deck. The dog has white, black, and tan fur and is looking down. The wooden planks of the deck are arranged in a diagonal pattern, creating a strong geometric pattern. The lighting is warm, highlighting the textures of the wood and the dog's fur.

## THERMO-HOLZ TERRASSENDIELEN

Thermo-Holz ist die ökologische Alternative zu tropischen Harthölzern. Europäische Hölzer wie Kiefer oder Esche werden einem Verfahren ohne chemische Zusätze unterzogen. Hierbei werden die Zellstrukturen bei großer Hitze und Feuchtigkeit so verändert, dass die Wasseraufnahmefähigkeit stark reduziert wird. Somit sind die Dielen weniger anfällig für holzschädigenden Pilz- oder Insektenbefall, sie bekommen eine ähnliche Dauerhaftigkeit wie Tropenholz und erlangen ein stark reduziertes Quell-/Schwindverhalten.

Unsere Thermo-Holz-Dielen überzeugen durch eine lange Lebensdauer und sind mit glatt gehobelter oder gebürsteter Oberfläche ein optisches Highlight für jede Terrasse.

Terrassendiele Thermo-Esche



Terrassendielle Thermo-Kiefer gebürstet



Terrassendielle Thermo-Esche vergraut

#### Vorteile:

- ✓ lange Lebensdauer
- ✓ hohe Dauerhaftigkeitsklasse
- ✓ resistent gegen holzschädigenden Pilz- oder Insektenbefall
- ✓ hohe Formstabilität
- ✓ witterungsbeständig
- ✓ kein Ausbluten oder Harzen der Dielen
- ✓ ohne chemische Zusätze
- ✓ unsichtbare Befestigung möglich (Terraflex, Terraflex Pro, Clipper)



**Rissbildung:** Auch bei thermisch behandelten Hölzern sind minimale Spannungsrisse möglich. Diese sind im Normalfall in einer Breite von 1-2 mm und nicht auf eine bestimmte Länge einzugrenzen.  
**Vergrauen:** Ein natürlicher Vergrauungsprozess setzt ein, wenn die Dielen nicht mit Terrassenöl behandelt werden.

Terrassendielen Thermo-Kiefer gebürstet

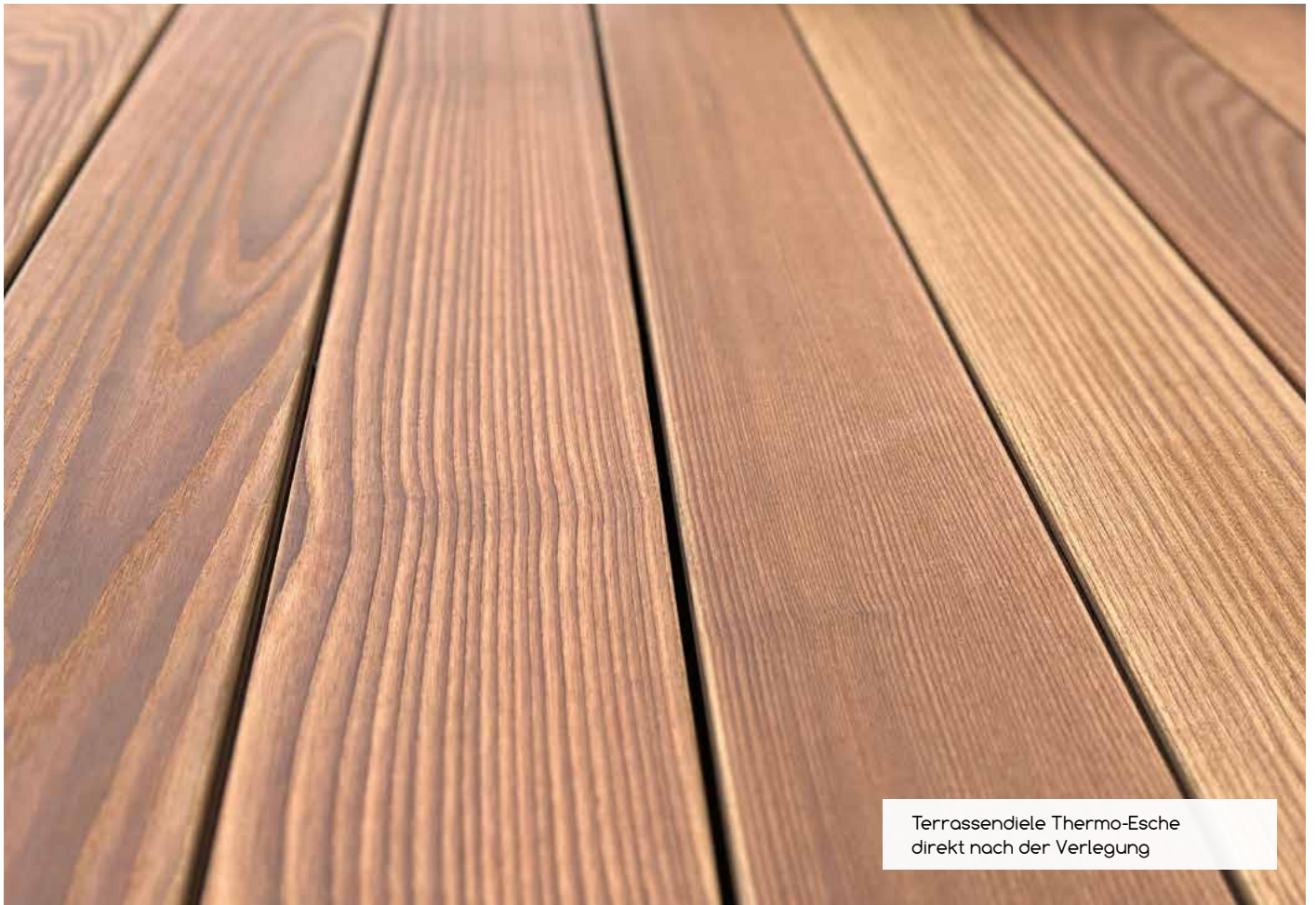

Terrassendiele Thermo-Esche  
direkt nach der Verlegung



Terrassendiele Thermo-Esche  
unbehandelt ein Jahr nach Verlegung

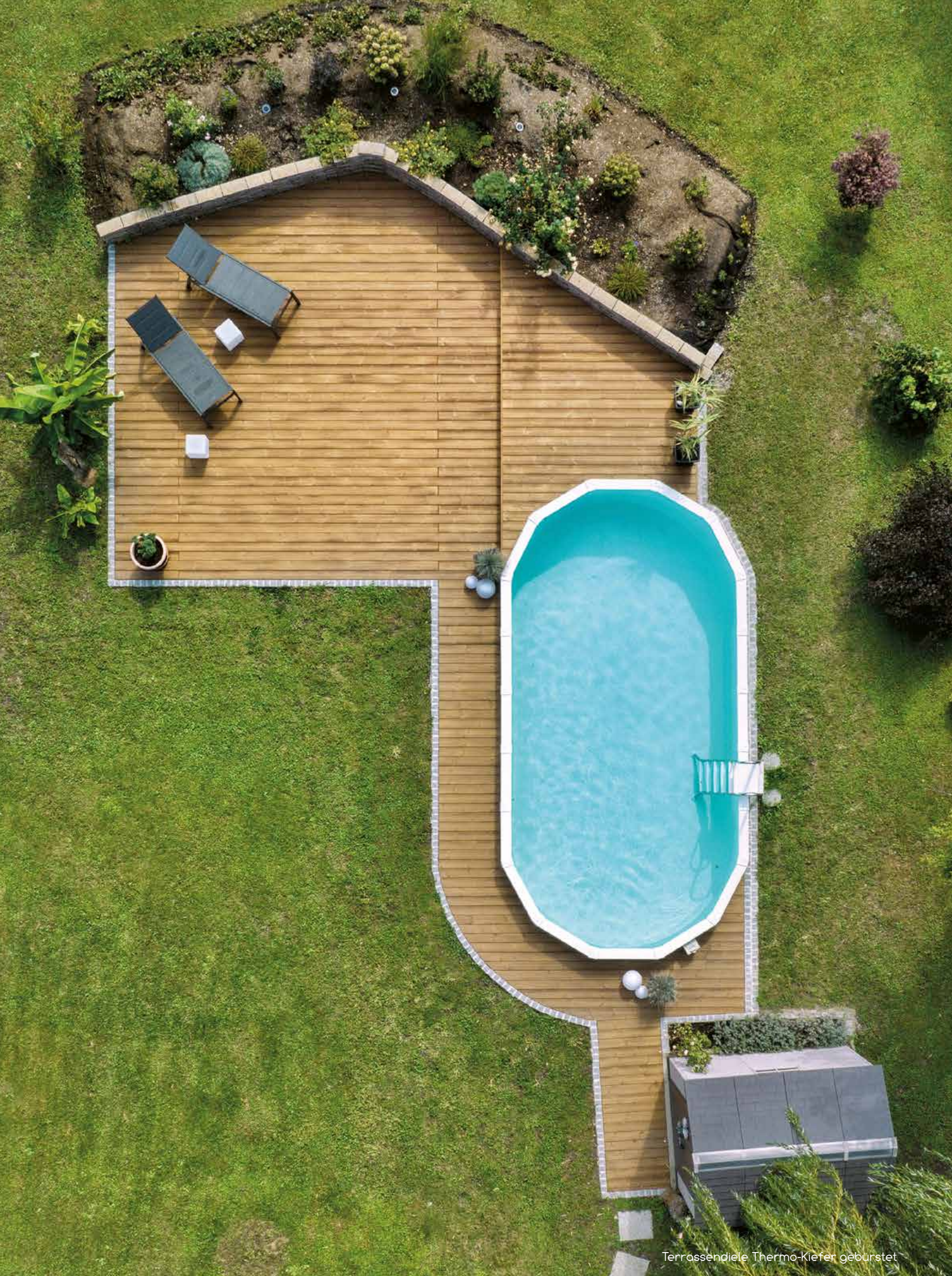

Terrassendielle Thermo-Kiefer gebürstet

## Thermo-Kiefer Terrassendielen



Thermo-Kiefer Terrassendielen			Befestigung:		
Ausführung	Art.- Nr.	Abmessungen	Befestigung	Menge / Palette	
mit Nut, Oberfläche geriffelt	6903	26x140x3000 mm	Terraflex / Terraflex Pro 	126 St.	
	6580	26x140x3900 mm		126 St.	
	6971	26x140x4200 mm		126 St.	
	6581	26x140x4500 mm		126 St.	
	7542	26x140x5100 mm		126 St.	
mit Nut, Oberfläche gebürstet	6905	26x140x3000 mm			126 St.
	6582	26x140x3900 mm			126 St.
	6542	26x140x4200 mm			126 St.
	6583	26x140x4500 mm			126 St.
	7543	26x140x5100 mm			126 St.
mit Nut, Oberfläche geriffelt	6991	26x118x4800 mm		105 St.	
mit Nut, Oberfläche gebürstet	6412	26x118x4800 mm		105 St.	
<b>Holz-Unterkonstruktion</b>					
Thermo-Kiefer	6950	42x68x4200 mm		120 St.	



## Thermo-Esche Terrassendielen



Thermo-Esche Terrassendielen					
Ausführung	Art.- Nr.	Abmessungen	Befestigung	Menge / Palette	
Thermo-Esche mit Nut, Oberfläche glatt	7234	20x115x1550 mm	Terraflex / Terraflex Pro 	144 St.	
	7235	20x115x1850 mm		144 St.	
	7236	20x115x2150 mm		144 St.	
	7237	20x115x2450 mm		144 St.	
Thermo-Esche mit Nut, Oberfläche gebürstet	7238	20x115x1550 mm			144 St.
	7239	20x115x1850 mm			144 St.
	7240	20x115x2150 mm			144 St.
	7241	20x115x2450 mm			144 St.
<b>Holz-Unterkonstruktion</b>					
Thermo-Kiefer	6950	42x68x4200 mm		120 St.	





## WPC TERRASSENDIELEN

Bei unseren WPC-Dielen ist das Thema Nachhaltigkeit von entscheidender Bedeutung. Daher besteht ein Großteil unserer WPC-Produkte aus einem hohen Anteil an recycelten Materialien.

Die Vorteile der Dielen beschränken sich nicht nur auf eine 0 %-Gefälle-Verlegung, Fett- und Ölbeständigkeit und auf Formstabilität sondern sie punkten auch mit einzigartigen Oberflächenstrukturen, exklusiven Optiken, strapazierfähigen Oberflächen und attraktiven, modernen Farben. Unser Sortiment bietet alles für eine individuelle Terrassengestaltung – zugeschnitten auf Ihr Projekt. Alle Merkmale zu jeder einzelnen Diele können Sie den folgenden Seiten entnehmen.

TERRACON® Thermo WPC 137 walnuss





TERRACON® WPC Piazza eiche



TERRACON® WPC Piazza eiche

#### Vorteile:

- ✓ 0 %-Gefälle-Verlegung
- ✓ fett- und ölbeständig
- ✓ einzigartige Oberflächenstrukturen
- ✓ exklusive Optiken
- ✓ strapazierfähige Oberflächen
- ✓ attraktive, moderne Farben
- ✓ formstabil
- ✓ riss- und splitterfrei
- ✓ chlor- und salzwasserbeständig
- ✓ recycelbar



TERRACON® WPC Piazza anthrazit

## TERRACON® WPC Piazza

Eine Oberflächenbeschichtung aus Hochleistungs-Polymer in sieben attraktiven Farben zeichnen diese coextrudierte Diele aus. Die hochwertige Beschichtung sorgt dafür, dass die Dielen farbstabil bleiben und widerstandsfähig gegen nahezu alle Verschmutzungen sind. Mit bis zu 75 % verarbeitetem Recycling-Material sowie einer vollen Wiederverwertbarkeit setzt die Piazza Akzente und punktet damit beim wichtigen Thema Nachhaltigkeit.

### Vorteile:

- ✓ sehr hohe Farbbeständigkeit durch Polymer-Beschichtung
- ✓ bis zu 25 Jahre Garantie (Farb-, Flecken- und Materialgarantie)
- ✓ barfußfreundlich
- ✓ kratzunempfindlich
- ✓ widerstandsfähig gegen Öl- und Fettflecken
- ✓ beständig gegen Chlor- und Salzwasser
- ✓ 0 %-Gefälle-Verlegung möglich
- ✓ rutschhemmend R10 - A+B+C (gemäß DIN 51130 / DIN 51097)
- ✓ voll recycelbar
- ✓ Made in Germany
- ✓ Nutzung privat und gewerblich



### Recyceltes Material



Die WPC-Diele Piazza besteht zu 75 % aus wiedergewonnenen Rohstoffen (Recycling-Etikettenmaterial und -Polyethylen). Die Diele ist somit das Produkt mit dem höchsten Recyclinganteil aller europäischen Hersteller und ist auch nach ihrer garantierten Nutzungsdauer von 25 Jahren voll recycelbar.



TERRACON® WPC Piozzo walnuss



TERRACON® WPC Piazza grau

# TERRACON® WPC Piazza One



TERRACON® WPC Piazza One mit Nut, Vollprofil				
Ausführung	Art.-Nr.	Abmessungen	Befestigung	Menge / Palette
grau	7464	25x140x4000 mm	Terraflex / Terraflex Pro 	49 St.
	7465	25x140x5000 mm		49 St.
eiche	7466	25x140x4000 mm		49 St.
	7467	25x140x5000 mm		49 St.
walnuss	7462	25x140x4000 mm		49 St.
	7463	25x140x5000 mm		49 St.
anthrazit	7460	25x140x4000 mm		49 St.
	7461	25x140x5000 mm		49 St.
mahagoni	7530	25x140x4000 mm		49 St.
	7531	25x140x5000 mm		49 St.
zeder	7534	25x140x4000 mm		49 St.
	7535	25x140x5000 mm		49 St.
lichtgrau	7532	25x140x4000 mm		49 St.
	7533	25x140x5000 mm		49 St.





TERRACON® WPC Piazza eiche

# TERRACON® WPC Piazza Pro



TERRACON® WPC Piazza Pro mit Nut, Vollprofil				
Ausführung	Art.- Nr.	Abmessungen	Befestigung	Menge / Palette
grau	7472	25x140x4000 mm	Terraflex / Terraflex Pro <span style="border: 1px solid green; padding: 2px;">N6</span>	49 St.
	7473	25x140x5000 mm		49 St.
eiche	7474	25x140x4000 mm		49 St.
	7475	25x140x5000 mm		49 St.
walnuss	7470	25x140x4000 mm		49 St.
	7471	25x140x5000 mm		49 St.
anthrazit	7468	25x140x4000 mm		49 St.
	7469	25x140x5000 mm		49 St.
mahagoni	7536	25x140x4000 mm		49 St.
	7537	25x140x5000 mm		49 St.
zeder	7540	25x140x4000 mm		49 St.
	7541	25x140x5000 mm		49 St.
lichtgrau	7538	25x140x4000 mm		49 St.
	7539	25x140x5000 mm		49 St.



Geprüfte Sicherheit  
der Rohstoffe

spielzeugtauglich  
nach DIN EN 71-3

TERRACON® WPC Piazza lichtgrau

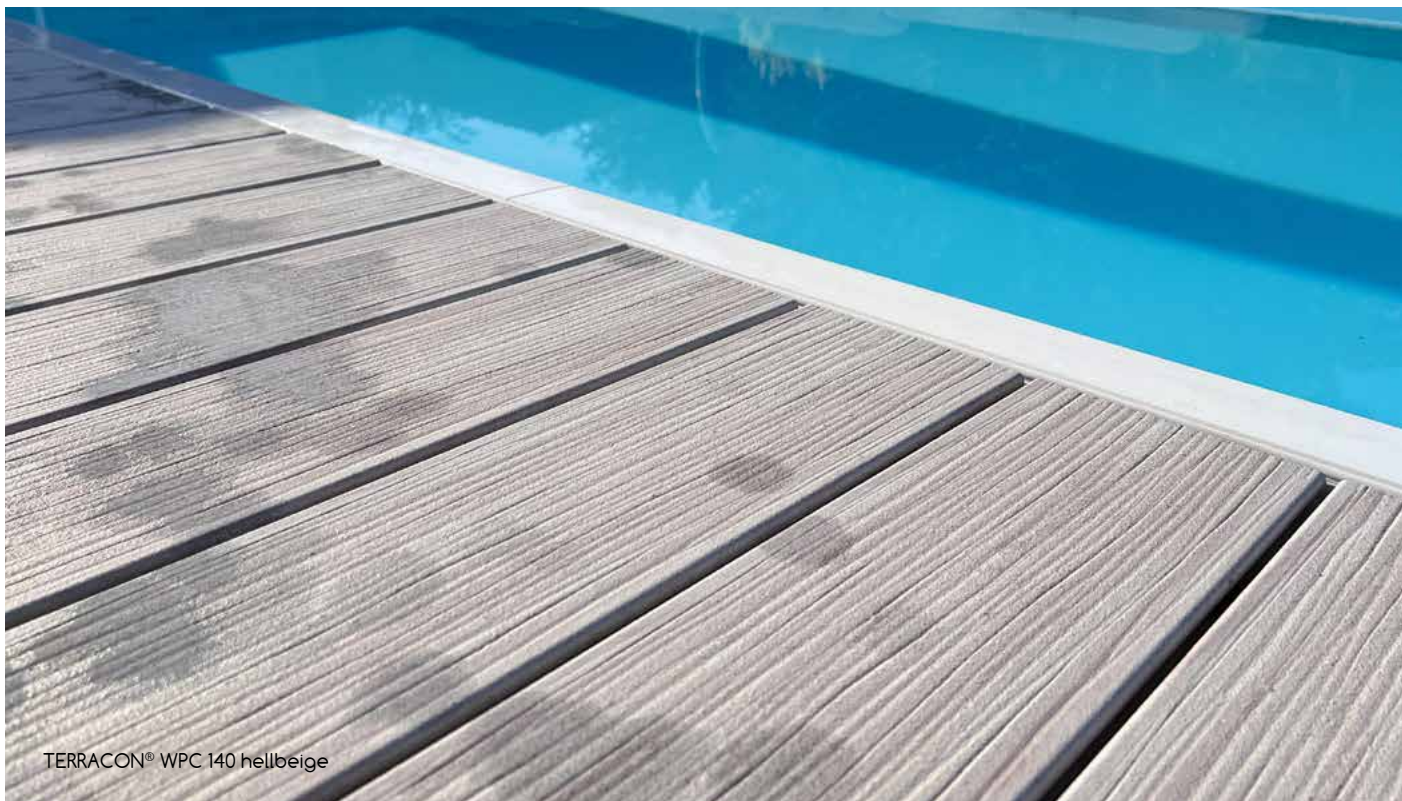

## TERRACON® WPC 140

Das wellenförmige Design der TERRACON® WPC 140 mit ihren Farbeinlagerungen ist einzigartig und dadurch erlangt Ihre Terrasse eine edle und exklusive Optik. Die Oberfläche ist geprägt und nicht gefräst, wodurch sie wesentlich unempfindlicher gegenüber Schmutz oder Fett ist.

TERRACON® WPC 140 besteht zu 70 % aus Holzfasern und zu 30 % aus umweltfreundlichem und lebensmittelechtem Polymer. Die verwendeten Holzfasern stammen aus Hölzern der nachhaltigen Forstwirtschaft. Durch die Materialzusammensetzung sind die Terrassendielen sehr formstabil und pflegeleicht. Die spezielle Oberfläche macht das TERRACON® WPC 140 zu einem besonders widerstandsfähigen und langlebigen Produkt, das zudem sehr pflegeleicht ist und problemlos verarbeitet werden kann.

### Vorteile:

- ✓ jede Diele ein Unikat durch dunkle Farbverläufe auf der Oberfläche
- ✓ sehr widerstandsfähig und formstabil
- ✓ barfußfreundlich
- ✓ pflegeleicht, fett- und ölbeständig
- ✓ beständig gegen Chlor- und Salzwasser
- ✓ 0 %-Gefälle-Verlegung möglich
- ✓ rutschhemmend R11 (gemäß DIN 51130)
- ✓ Verwendung von Hölzern aus nachhaltiger Forstwirtschaft – tropenholzfrei
- ✓ voll recycelbar
- ✓ Made in Germany
- ✓ Nutzung privat und gewerblich

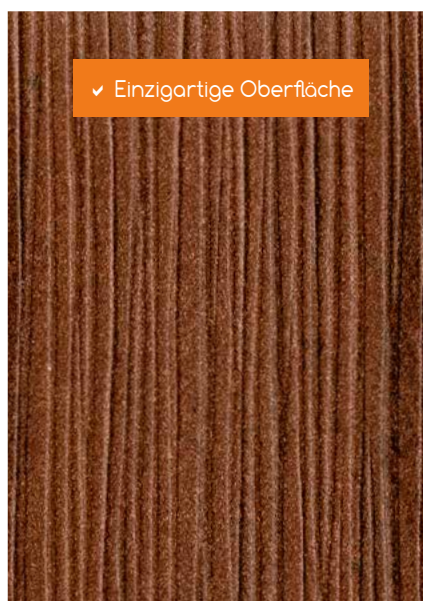





TERRACON® WPC 140 braun



TERRACON® WPC 140 grau

# TERRACON® WPC 140

Oberfläche 1	Oberfläche 2*	Witterungsbedingte Aufhellung**
		
hellbeige		
		
nussbraun		
		
grau		
		
anthrazit		

TERRACON® WPC 140 mit Nut, Vollprofil				
Ausführung	Art.-Nr.	Abmessungen	Befestigung	Menge / Palette
hellbeige	7317	21x140x4000 mm	Terraflex / Terraflex Pro <span style="border: 1px solid green; padding: 2px;">N6</span>	70 St.
	7318	21x140x5000 mm		70 St.
nussbraun	7311	21x140x4000 mm		70 St.
	7312	21x140x5000 mm		70 St.
grau	7314	21x140x4000 mm		70 St.
	7315	21x140x5000 mm		70 St.
anthrazit	7431	21x140x4000 mm		70 St.
	7432	21x140x5000 mm		70 St.

Mit dunklen Farbeinlagerungen



\*Die deutlich ausgeprägteren Farbeinlagerungen sind charakteristisch für die Optik der Oberfläche 2.

\*\*Witterungsbedingte Aufhellung ein Jahr nach der Verlegung.



TERRACON® WPC 140 nussbraun



TERRACON® WPC Vision CoolDeck beige

## TERRACON® WPC Vision CoolDeck

Die TERRACON® WPC Vision CoolDeck ist besonders barfußfreundlich, da die Terrasse dank CoolDeck-Technologie selbst an heißen Sommertagen spürbar kühler bleibt. Die Diele beeindruckt durch eine einzigartige, elegante und raffinierte Oberflächenstruktur. Die leistungsstarke Beschichtung besteht durch ihre Licht-, Flecken- und Kratzbeständigkeit. Zudem ist Vision CoolDeck für den ständigen Einsatz an und unter Wasser geeignet.

### Vorteile:

- ✓ CoolDeck-Technologie: Oberfläche nimmt bis zu 35 % weniger Hitze auf
- ✓ spezielle Versiegelung für eine hohe Licht-, Flecken- und Kratzbeständigkeit
- ✓ natürliche Haptik durch geprägte Holzporenstruktur
- ✓ lebendige Optik durch digitale Oberflächentechnik
- ✓ barfußfreundlich
- ✓ pflegeleicht, fett- und ölbeständig
- ✓ bis zu 25 Jahre Herstellergarantie auf Fäulnis, Verfall und Insektenschäden
- ✓ beständig gegen Chlor- und Salzwasser
- ✓ kann sogar unter Wasser verbaut werden
- ✓ rutschhemmend R11 (gemäß DIN 51130)
- ✓ 0 %-Gefälle möglich



### Recyceltes Material



Das Material der Diele TERRACON® WPC Vision CoolDeck setzt sich aus thermisch behandelten Eichenspänen aus der Bodenbelagsindustrie und wiederverwertetem Kunststoff aus Haushaltsabfällen zusammen. Die Diele hat einen Recyclinganteil von 95 % und ist voll wiederverwertbar.

WPC Vision mit CoolDeck-Technologie:  
nimmt bis zu 35 % weniger Hitze auf!

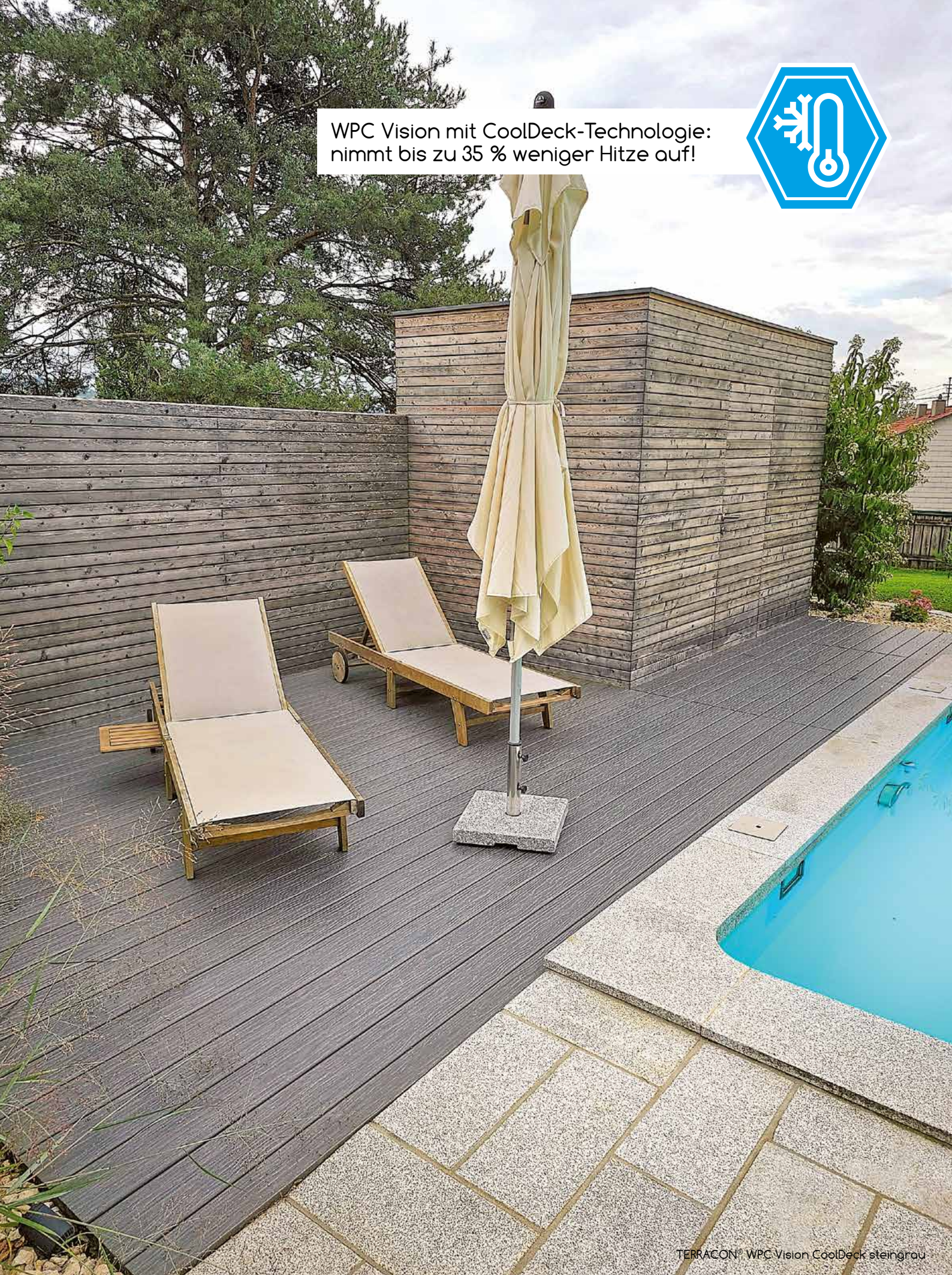

TERRACON® WPC Vision CoolDeck steingrau



TERRACON® WPC Vision CoolDeck beige

# TERRACON® WPC Vision CoolDeck\*



beige



steingrau

\*TERRACON® WPC Vision mit CoolDeck-Technologie nimmt bis zu 35 % weniger Hitze auf.

TERRACON® WPC Vision CoolDeck mit Nut, Vollprofil				
Ausführung	Art.- Nr.	Abmessungen	Befestigung	Menge / Palette
beige	7545	25x137x4880 mm	Terraflex / Terraflex Pro 	48 St.
steingrau	7544	25x137x4880 mm		48 St.

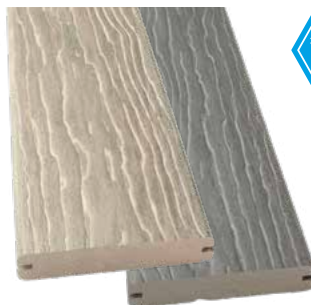

Beispiel:

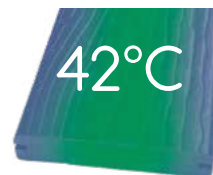

mit CoolDeck  
Technologie



ohne CoolDeck  
Technologie

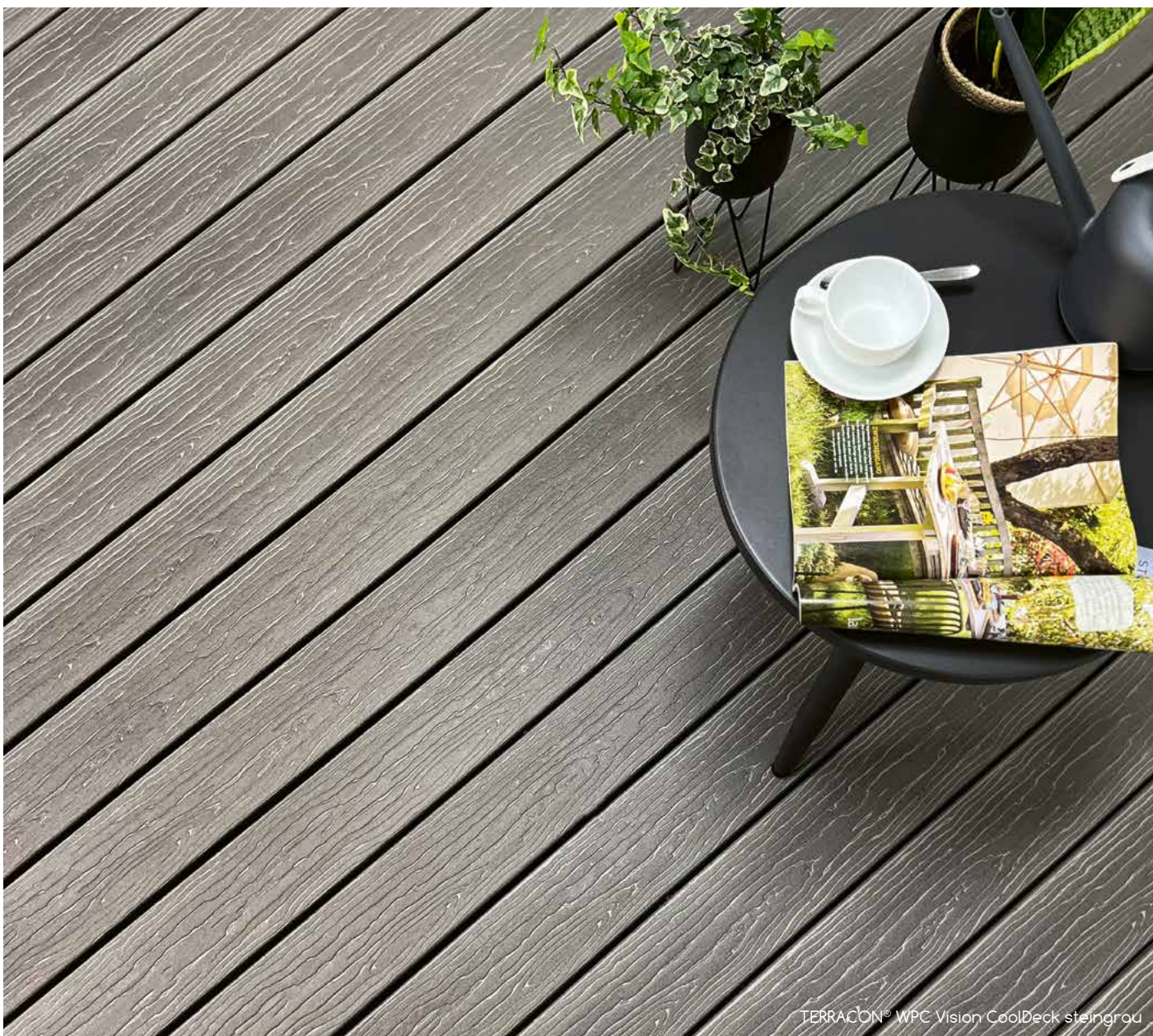

TERRACON® WPC Vision CoolDeck steingrau



TERRACON® Thermo-WPC 137 zeder

## TERRACON® Thermo-WPC 137

TERRACON® Thermo-WPC 137-Dielen haben die gleiche Optik und Haptik wie Hartholzdielen, wobei jedoch das Erscheinungsbild bei minimaler Pflege lange erhalten bleibt. Das natürliche Aussehen dieses Belags wird durch die Anreicherung der Farbtöne mit dunkleren Adern erreicht. Durch einen besonderen Produktionsprozess wird die Oberfläche sehr widerstandsfähig, ist dadurch weniger leicht zu beschädigen und beständig gegen Öl und Fett. Die Diele, die zu 95 % aus Recyclingmaterial besteht, nimmt keine Feuchtigkeit auf und kann somit ohne Gefälle verlegt werden.

### Vorteile:

- ✓ Struktur und Farbverlauf machen jede Diele zu einem Unikat
- ✓ natürliche Haptik durch geprägte Holzporenstruktur
- ✓ pflegeleicht, fett- und ölbeständig
- ✓ bis zu 25 Jahre Herstellergarantie auf Fäulnis, Verfall und Insektenschäden
- ✓ barfußfreundlich
- ✓ beständig gegen Chlor- und Salzwasser
- ✓ 0 %-Gefälle-Verlegung möglich
- ✓ rutschhemmend R11 (gemäß DIN 51130)
- ✓ bis zu 95 % aus recycelten Materialien
- ✓ Holzfasern aus thermisch behandelter Eiche sind vollständig in Polyethylen eingekapselt – dadurch äußerst geringe Längenausdehnung
- ✓ Nutzung privat und gewerblich



### Recyceltes Material



Das Material der Diele TERRACON® Thermo-WPC 137 setzt sich aus thermisch behandelten Eichenspänen aus der Bodenbelagsindustrie und wiederverwertetem Kunststoff aus Haushaltsabfällen zusammen. Die Diele hat einen Recyclinganteil von 95 % und ist voll wiederverwertbar.



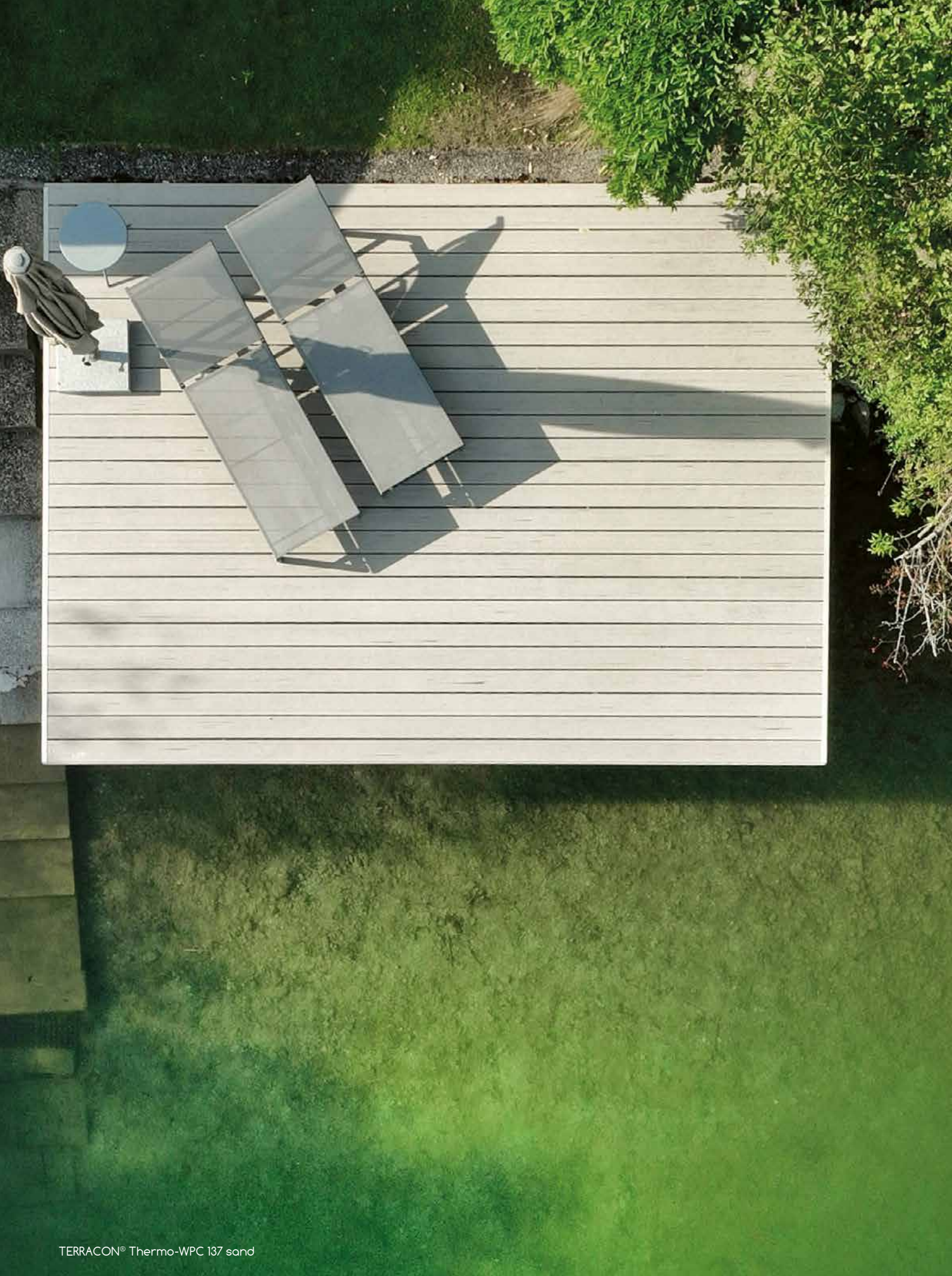



TERRACON® Thermo-WPC 137 walnuss

# TERRACON® Thermo-WPC 137

Oberfläche

Witterungs-  
bedingte  
Aufhellung\*\*



sand\*

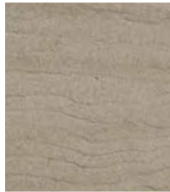

walnuss\*



zeder\*

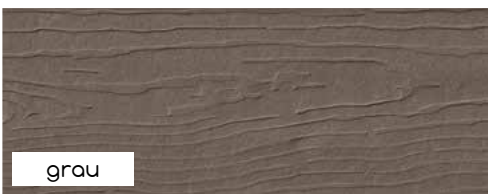

grau

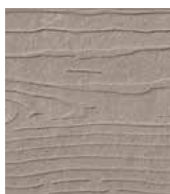

\*Mit dunklen Farbeinlagerungen.

\*\*Witterungsbedingte Aufhellung ein Jahr nach der Verlegung.

TERRACON® Thermo-WPC 137 mit Nut, Vollprofil				
Ausführung	Art.-Nr.	Abmessungen	Befestigung	Menge / Palette
sand	6584	25x137x3660 mm	Terraflex / Terraflex Pro 	48 St.
	6585	25x137x4880 mm		48 St.
walnuss	6586	25x137x3660 mm		48 St.
	6587	25x137x4880 mm		48 St.
zeder	6588	25x137x3660 mm		48 St.
	6589	25x137x4880 mm		48 St.
grau	6590	25x137x3660 mm		48 St.
	6591	25x137x4880 mm		48 St.



TERRACON® Thermo-WPC 137 sand

## KERAMISCHE TERRASSENPLATTEN

Keramische Terrassenplatten im modernsten Design und mit Holzdekoren, die beeindruckend nah am Original sind und die für jeden Geschmack das richtige Format bieten. Gehen Sie neue Wege in der Terrassengestaltung und entdecken Sie, welche vielfältigen Möglichkeiten es gibt, eine Terrasse nach Ihren individuellen Bedürfnissen zu planen und zu bauen.

In unserem Sortiment finden Sie nicht nur ein breites Angebot an keramischen Terrassenplatten in Top-Qualität, sondern auch alle Möglichkeiten, wie Sie diese einfach, schnell und professionell verlegen können. Mit dem innovativen CLIP-System sowie der SMART-Isostep-Schiene benötigen Sie z. B. nur **eine** Unterkonstruktion für Dielen und Platten und sind somit absolut flexibel - **EIN** System für **ALLE** Beläge!

Keramikplatte Ardesia grau



Keramikplatte Flux concrete

ALLE DRUCKBILDER  
ENTDECKEN



Keramikplatte Flux coke

#### Vorteile:

- ✓ modernstes Design
- ✓ dauerhaft unempfindlich gegen alle Arten von Verschmutzungen
- ✓ UV-beständig, farb- und lichtecht
- ✓ fett-, salz- und frostbeständig (Wasseraufnahme unter 0,5 %)
- ✓ großer UK-Abstand möglich (bis zu 60 cm in der Breite)
- ✓ hohe Formstabilität (keine wahrnehmbare Schüsselung)
- ✓ maximale Maßtoleranz von nur 0,3 mm, alle Kanten sind rektifiziert
- ✓ hohe Rutschfestigkeit R11
- ✓ keinerlei Vor- und Nachbehandlung nötig
- ✓ abwechslungsreiches und natürliches Verlegebild: pro Plattendekor stehen bis zu 40 unterschiedliche Druckbilder zur Verfügung

Athos Rock sky blue  
60x120x2 cm  
Art.-Nr. 7628

NEU!

Athos Rock anthrazit  
60x120x2 cm  
Art.-Nr. 7626

NEU!



Keramikplatte Athos Rock anthrazit



Keramikplatte Athos Rock grey





Athos Rock sand  
60x120x2 cm  
Art.-Nr. 7627

NEU!



Athos Rock grey  
60x120x2 cm  
Art.-Nr. 7629

NEU!



Impact ash  
45x90x2 cm  
Art.-Nr. 7600



Impact clay  
45x90x2 cm  
Art.-Nr. 7601



Impact graphit  
45x90x2 cm  
Art.-Nr. 7602



Keramikplatte Impact ash

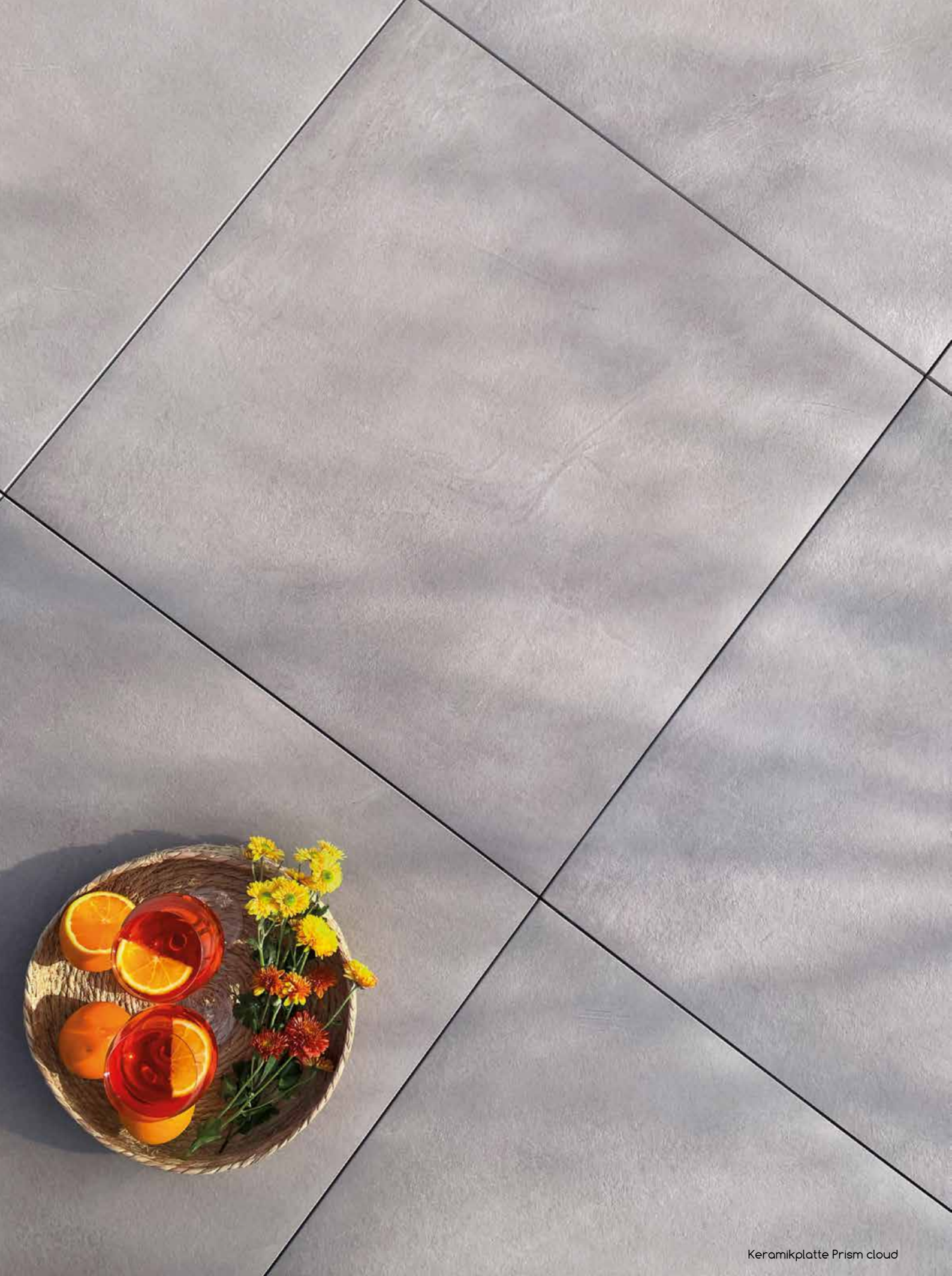

Keramikplatte Prism cloud

Prism cloud  
80x80x2 cm  
Art.-Nr. 7604



Prism suede  
80x80x2 cm  
Art.-Nr. 7605



Prism fog  
80x80x2 cm  
Art.-Nr. 7606



Flux bone  
60x60x2 cm  
Art.-Nr. 7607

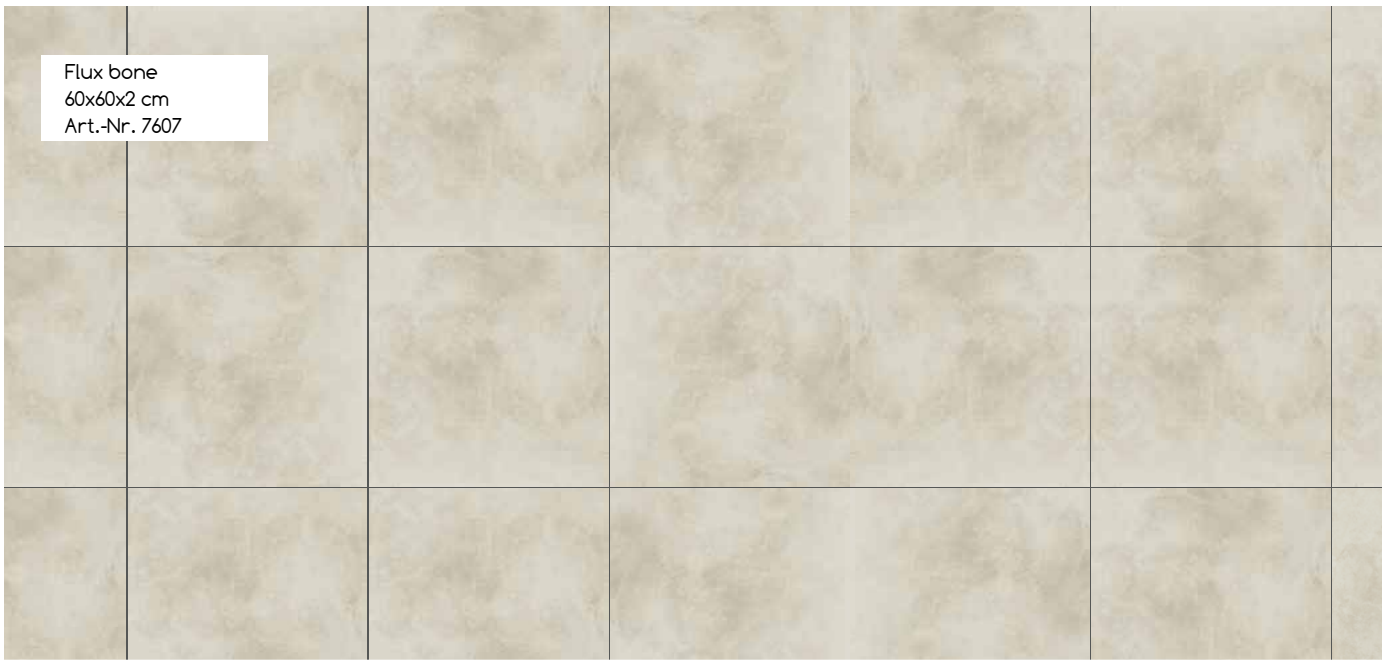

Flux concrete  
60x60x2 cm  
Art.-Nr. 7608



Flux coke  
60x60x2 cm  
Art.-Nr. 7609

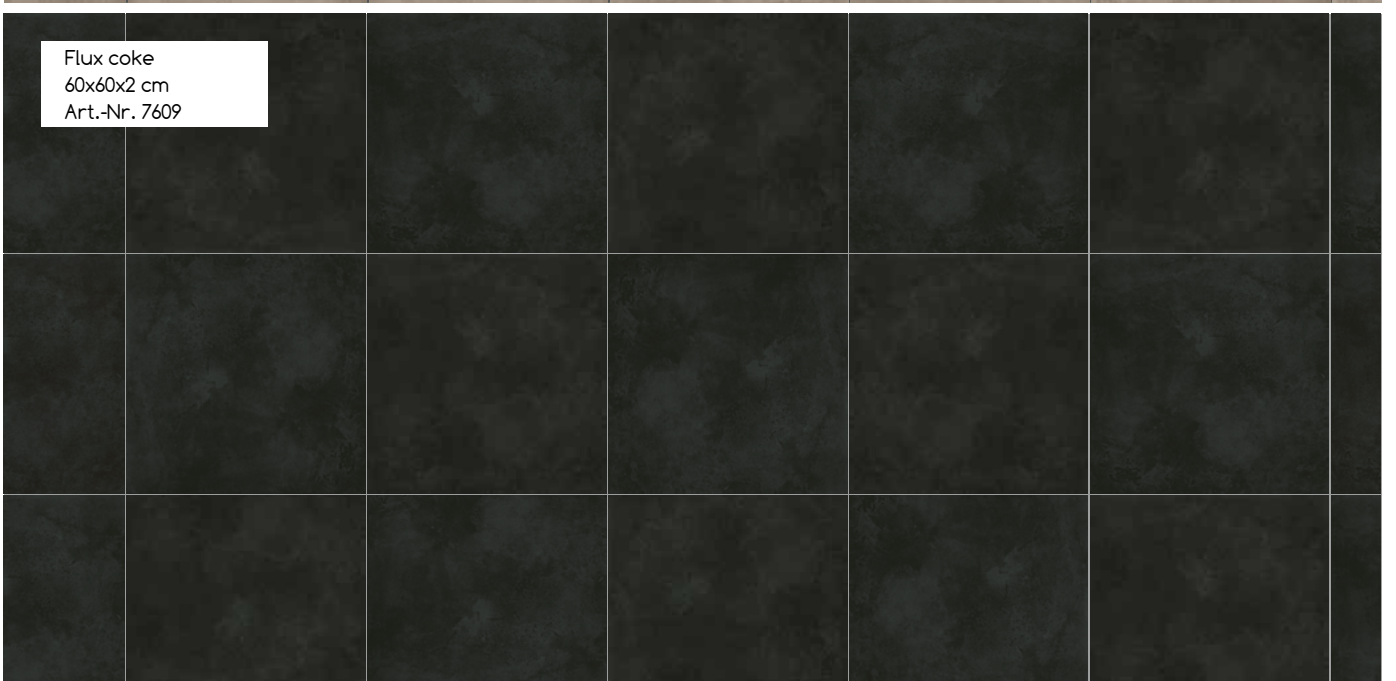

Bloze corten  
60x60x2 cm  
Art.-Nr. 7603

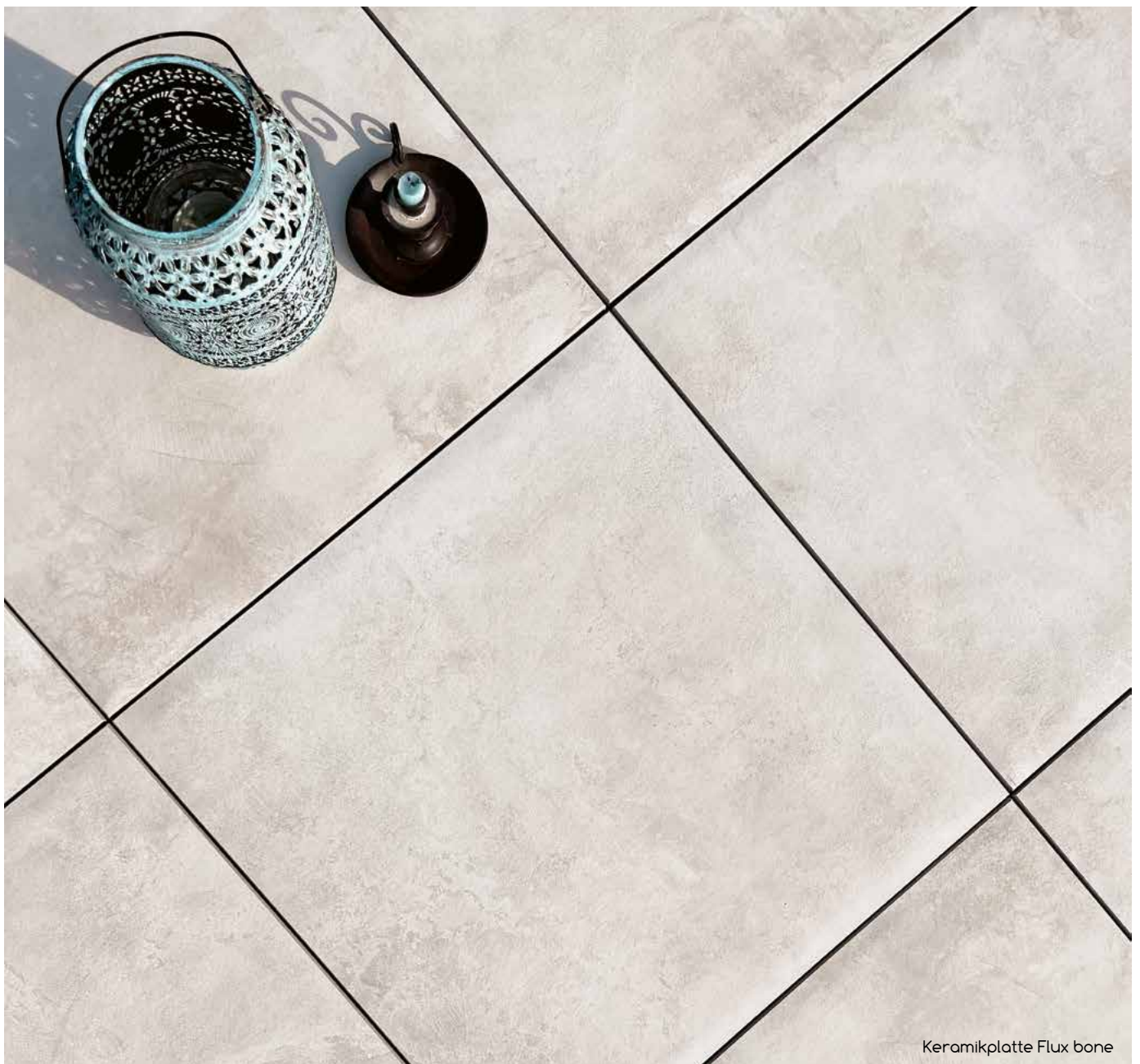

Keramikplatte Flux bone



Keramikplatte Crossing grau





Crossing beige  
80x80x2 cm  
Art.-Nr. 7457



Crossing grau  
80x80x2 cm  
Art.-Nr. 7458



Crossing anthrazit  
80x80x2 cm  
Art.-Nr. 7459



Ardesia beige  
45x90x2 cm  
Art.-Nr. 7354

Ardesia beige  
60x60x2 cm  
Art.-Nr. 7353



Ardesia grau  
45x90x2 cm  
Art.-Nr. 7352

Ardesia grau  
60x60x2 cm  
Art.-Nr. 7351

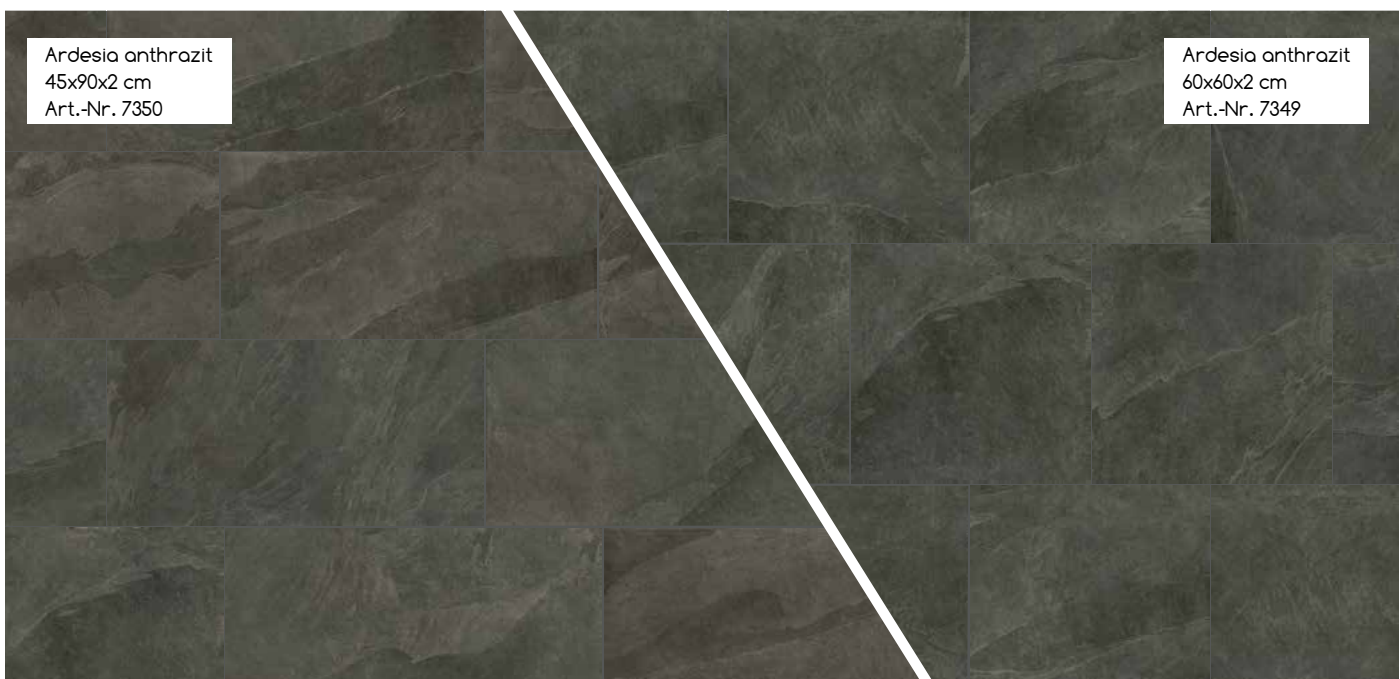

Ardesia anthrazit  
45x90x2 cm  
Art.-Nr. 7350

Ardesia anthrazit  
60x60x2 cm  
Art.-Nr. 7349



Keramikplatte Ardesia beige



Keramikplatte Tavola altholz



Tavola quarzit  
45x90x2 cm  
Art.-Nr. 7421



Tavola altholz  
45x90x2 cm  
Art.-Nr. 7359



Tavola granit  
45x90x2 cm  
Art.-Nr. 7360

Woodtalk eiche grau  
40x120x2 cm  
Art.-Nr. 7356



Woodtalk eiche dunkel  
40x120x2 cm  
Art.-Nr. 7358

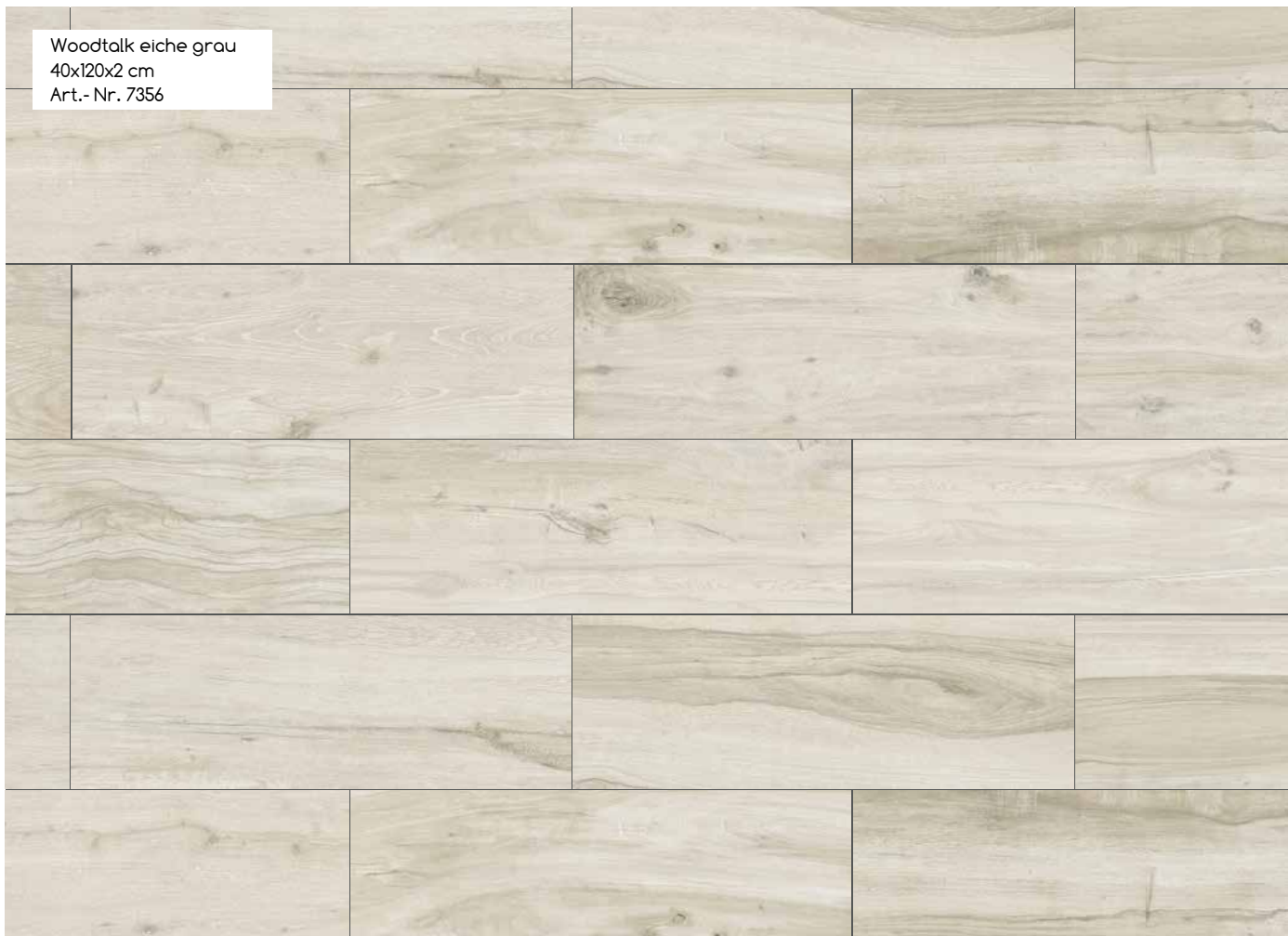
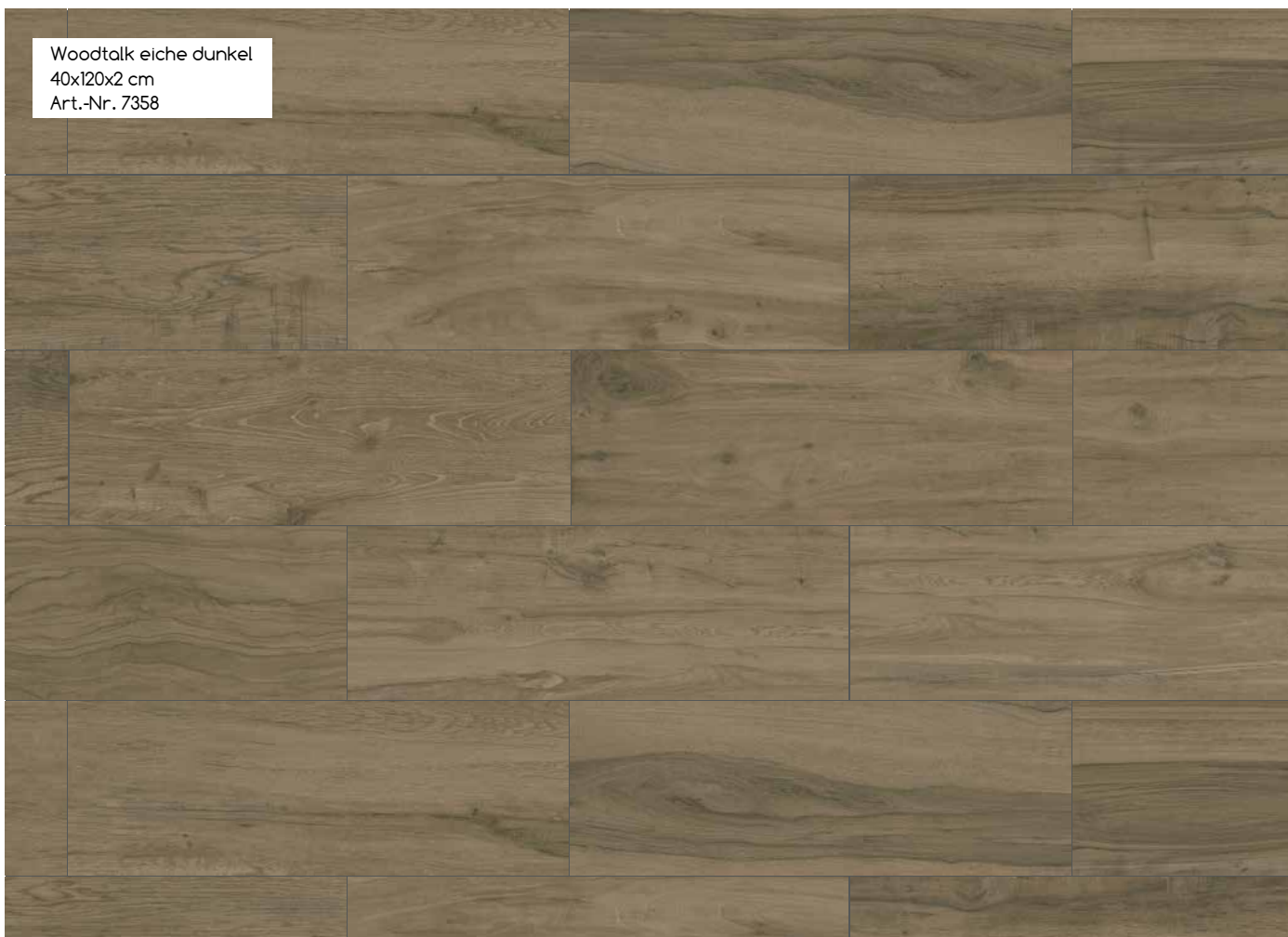



Keramikplatte Woodtalk eiche grau



Keramikplatte Woodtalk eiche hell



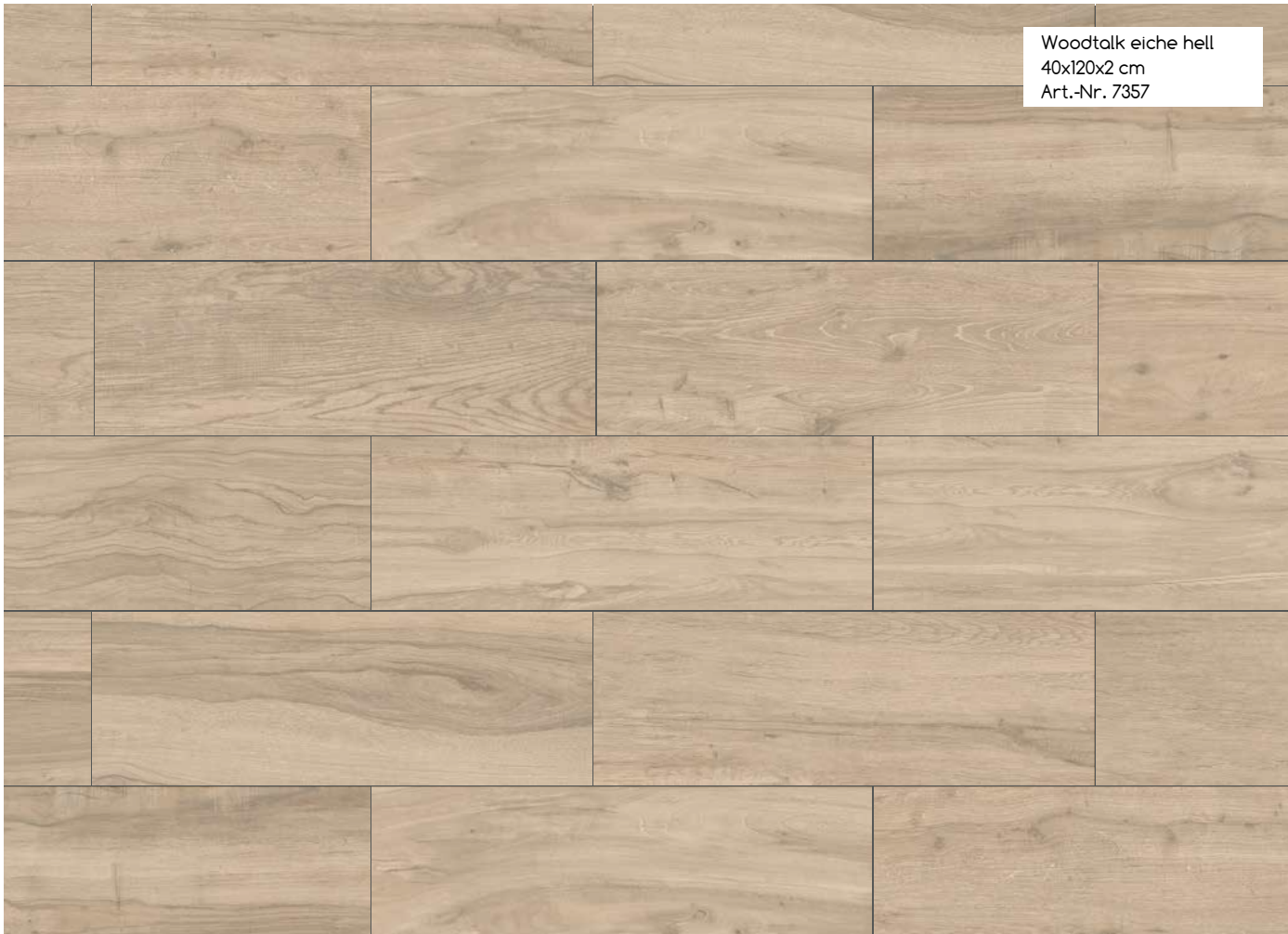

Woodtalk eiche hell  
40x120x2 cm  
Art.-Nr. 7357

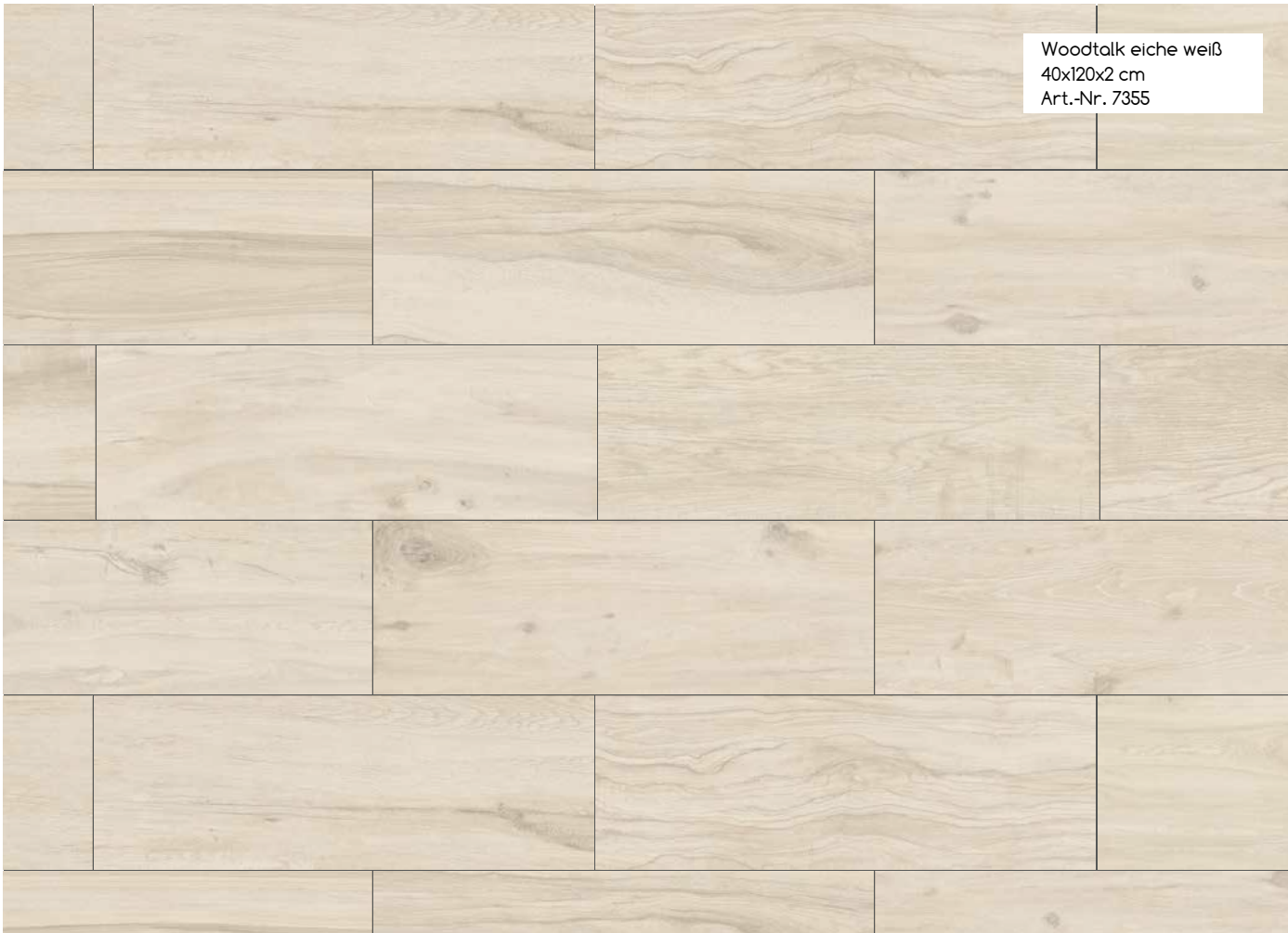

Woodtalk eiche weiß  
40x120x2 cm  
Art.-Nr. 7355

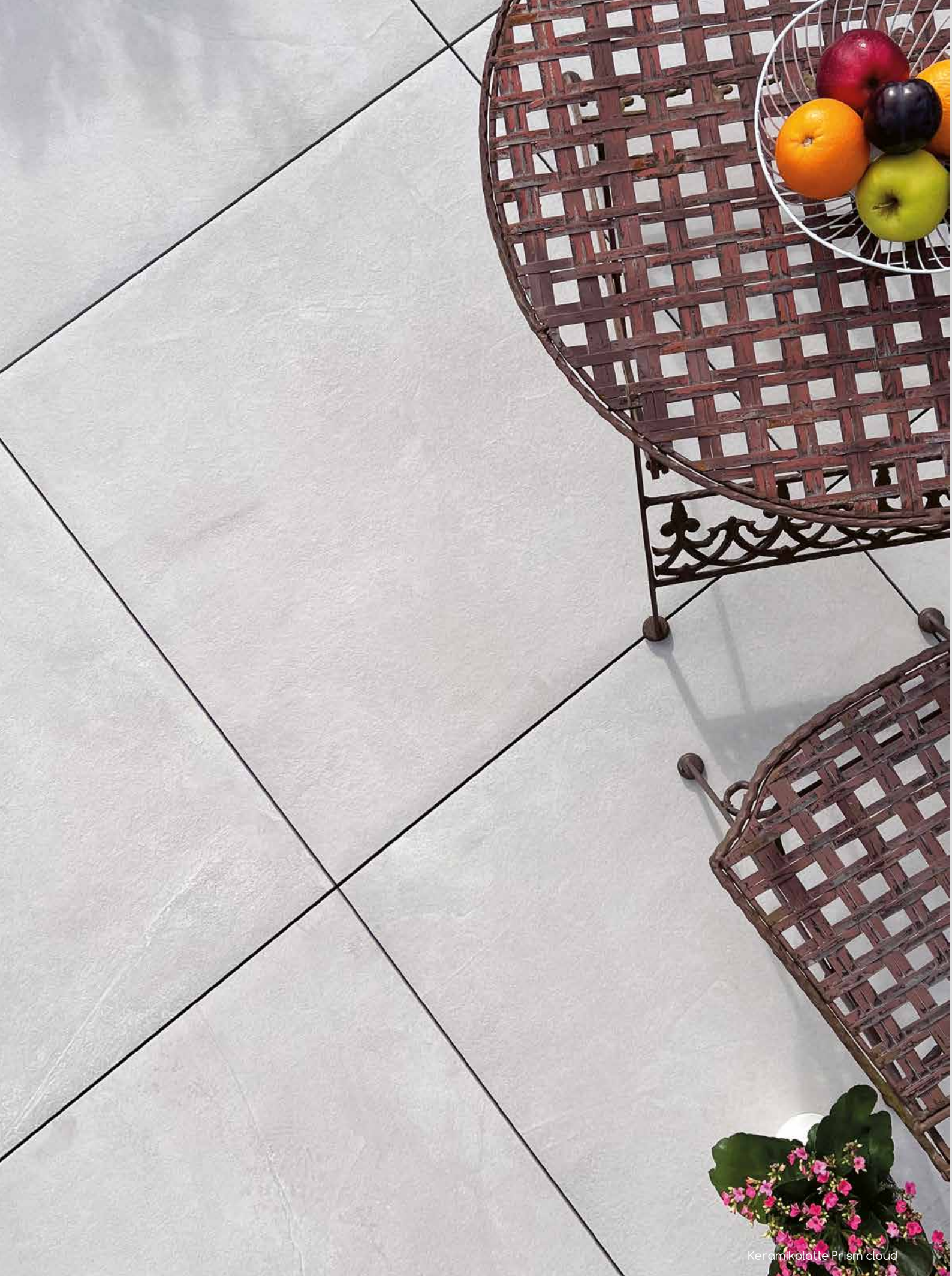

Keramikplatte Prism cloud

## Athos Rock Keramikplatte

NEU!

Ausführung	Art.-Nr.	Abmessungen*	Platten / Karton	Menge / Palette
Athos Rock sky blue	7628	600x1200x20 mm	1 St.	36 St.
Athos Rock anthrazit	7626	600x1200x20 mm	1 St.	36 St.
Athos Rock sand	7627	600x1200x20 mm	1 St.	36 St.
Athos Rock grey	7629	600x1200x20 mm	1 St.	36 St.



## Impact Keramikplatte

Ausführung	Art.-Nr.	Abmessungen*	Platten / Karton	Menge / Palette
Impact ash	7600	450x900x20 mm	2 St.	54 St.
Impact clay	7601	450x900x20 mm	2 St.	54 St.
Impact graphit	7602	450x900x20 mm	2 St.	54 St.

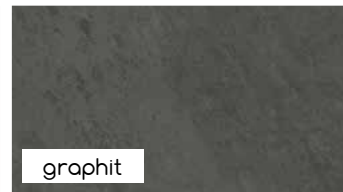

## Prism Keramikplatte

Ausführung	Art.-Nr.	Abmessungen*	Platten / Karton	Menge / Palette
Prism cloud	7604	800x800x20 mm	1 St.	42 St.
Prism suede	7605	800x800x20 mm	1 St.	42 St.
Prism fog	7606	800x800x20 mm	1 St.	42 St.

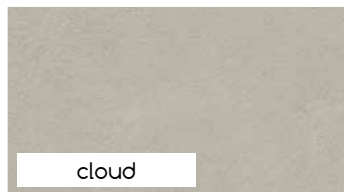

## Flux Keramikplatte

Ausführung	Art.-Nr.	Abmessungen*	Platten / Karton	Menge / Palette
Flux bone	7607	600x600x20 mm	2 St.	60 St.
Flux concrete	7608	600x600x20 mm	2 St.	60 St.
Flux coke	7609	600x600x20 mm	2 St.	60 St.



## Blaze Keramikplatte

Ausführung	Art.-Nr.	Abmessungen*	Platten / Karton	Menge / Palette
Blaze Corten	7603	600x600x20 mm	2 St.	60 St.



\*Diese Maßangaben beziehen sich auf das Nennmaß, die genauen Abmessungen können variieren und sind der aktuellen Preisliste zu entnehmen.

## Crossing Keramikplatte

Ausführung	Art.-Nr.	Abmessungen*	Platten / Karton	Menge / Palette
Crossing beige	7457	800x800x20 mm	1 St.	45 St.
Crossing grau	7458	800x800x20 mm	1 St.	45 St.
Crossing anthrazit	7459	800x800x20 mm	1 St.	45 St.



## Ardesia Keramikplatte

Ausführung	Art.-Nr.	Abmessungen*	Platten / Karton	Menge / Palette
Ardesia beige	7353	600x600x20 mm	2 St.	64 St.
Ardesia beige	7354	450x900x20 mm	2 St.	48 St.
Ardesia grau	7351	600x600x20 mm	2 St.	64 St.
Ardesia grau	7352	450x900x20 mm	2 St.	48 St.
Ardesia anthrazit	7349	600x600x20 mm	2 St.	64 St.
Ardesia anthrazit	7350	450x900x20 mm	2 St.	48 St.



## Tavola Keramikplatte

Ausführung	Art.-Nr.	Abmessungen*	Platten / Karton	Menge / Palette
Tavola quarzit	7421	450x900x20 mm	2 St.	48 St.
Tavola altholz	7359	450x900x20 mm	2 St.	48 St.
Tavola granit	7360	450x900x20 mm	2 St.	48 St.

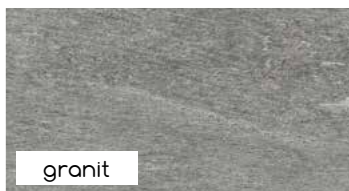

## Woodtalk Keramikplatte

Ausführung	Art.-Nr.	Abmessungen*	Platten / Karton	Menge / Palette
Woodtalk eiche grau	7356	400x1200x20 mm	1 St.	48 St.
Woodtalk eiche dunkel	7358	400x1200x20 mm	1 St.	48 St.
Woodtalk eiche hell	7357	400x1200x20 mm	1 St.	48 St.
Woodtalk eiche weiß	7355	400x1200x20 mm	1 St.	48 St.

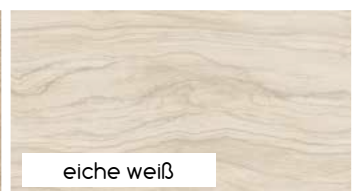

\*Diese Maßangaben beziehen sich auf das Nennmaß, die genauen Abmessungen können variieren und sind der aktuellen Preisliste zu entnehmen.





## TERRACON® ZUBEHÖR

Unser Zubehör-Sortiment bietet zahlreiche Möglichkeiten eine Terrasse ganz nach Ihren Vorstellungen zu bauen, selbst bei unterschiedlichsten Beschaffenheiten. Dabei gibt Ihnen das durchdachte System auch für ungewöhnliche Aufbausituationen Lösungsmöglichkeiten an die Hand, ohne die Montage zu verkomplizieren. Unser Verständnis von professionellem Terrassenbau? EIN System für ALLE Beläge: eine einfache und schnelle Verlegung von Terrassenplatten und/oder Dielen ist mit nur wenigen weiteren Zubehör-Artikeln auf dem gleichen Unterbausystem möglich.

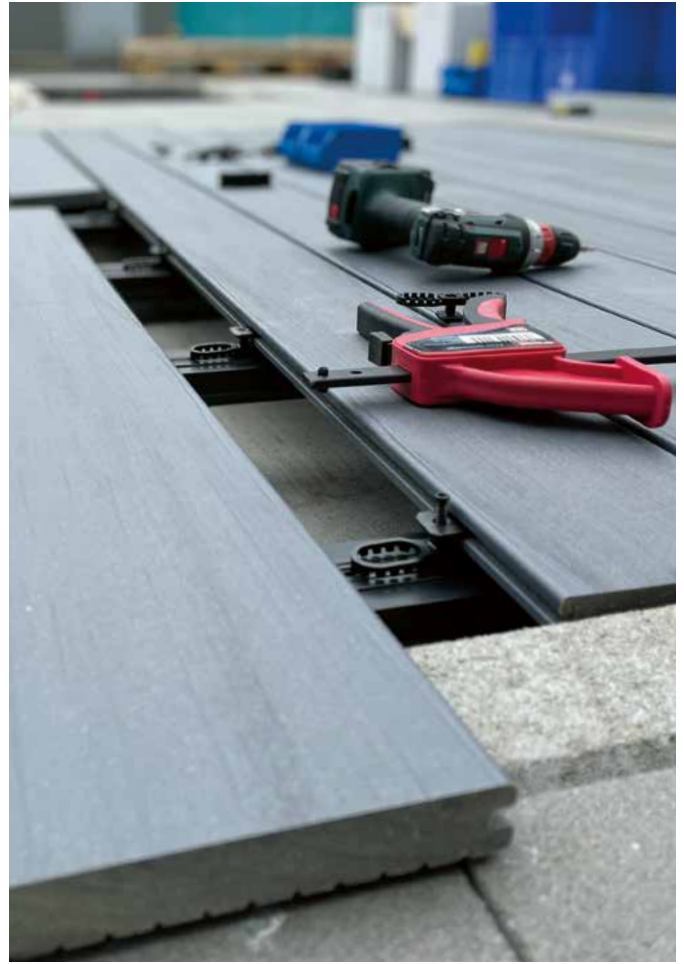

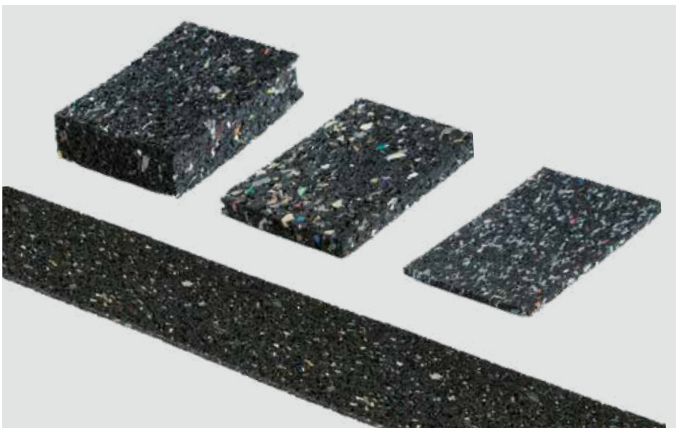

## Isopad / Loftis

Die speziellen dampfdiffusionsfähigen Gummigranulat-Pads sorgen für eine lange Lebensdauer des Terrassenbodens. Bei einer punktuellen Unterlegung der Unterkonstruktion entsteht kein direkter Kontakt zum Untergrund, das Wasser kann barrierefrei ablaufen und der Trittschall wird gedämpft. Ideal auch zum Ausgleich kleiner Unebenheiten. Mit der Loftis-Rolle ist das Gummigranulat auch in einer Länge von 2300 mm erhältlich.

Produkt	Art.-Nr.	Abmessungen	Menge / VPE	VPE / Karton
Isopad 3 mm	6515	60x90x3 mm	60 St.	16
Isopad 8 mm	6507	60x90x8 mm	24 St.	16
	6520	60x90x8 mm	48 St.	12
Isopad 20 mm	6514	60x90x20 mm	12 St.	16
	6521	60x90x20 mm	30 St.	8
Isopad für Terrassenlager	6610	192x192x8 mm	10 St.	10
Loftis	6501	77x2300x8 mm	1 Rolle	20

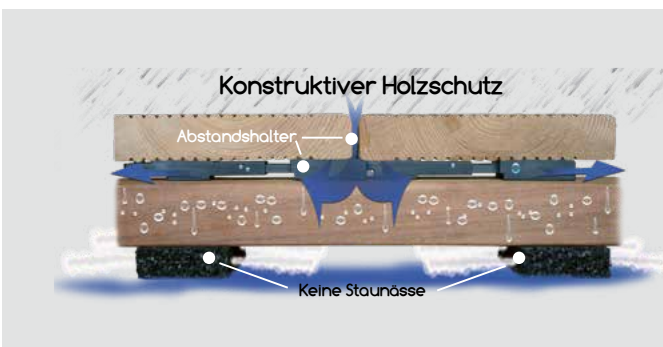

### Vorteile:

- ✓ Verhinderung von Staunässe
- ✓ Ausgleich von kleinen Unebenheiten
- ✓ passend zu den CLIP-Schienen
- ✓ Holzschutz nach oben, Bautenschutz nach unten
- ✓ dämpft den Trittschall des Terrassenbodens
- ✓ unverrottbares Material
- ✓ rutschfest





## Isopad mit Beschichtung

Ein langlebiger und widerstandsfähiger Schutz vor druck- oder stoßartigen Belastungen auf hochwertigen Abdichtungen wie Dachfolien oder Balkonabdichtungen. Das 3-Schicht-Verbundfoliensystem auf der Isopad-Unterseite dient als integrierte Trennbarriere bei PVC-Abdichtungen, damit keine Unverträglichkeit (Weichmacherwanderung) der Materialien auftreten kann. Zudem ist das Isopad durch seine Beschichtung noch strapazierfähiger und reißfester.

Produkt	Art.-Nr.	Abmessungen	Menge / VPE	VPE / Karton
Isopad für Terrassenlager	7198	192x192x8 mm	10 St.	10
Isopad 3 mm	7199	60x90x3 mm	20 St.	12

### Vorteile:

- ✓ verhindert Weichmacherwanderung durch Mehrschicht-Verbundfolie (PVC-verträglich)
- ✓ schützt hochwertige Bodenabdichtungen vor Druck- und Stoßbelastungen
- ✓ stark strapazierfähig
- ✓ unverrottbar
- ✓ Verhinderung von Staunässe



**BASEDECK**  
Die günstige Alternative

## BASEDECK Gummipad

Die wasserdurchlässigen Gummipads schützen die Terrasse vor Staunässe und können zum Ausgleich geringer Höhenunterschiede verwendet werden.

Produkt	Art.-Nr.	Abmessungen	Menge / VPE	VPE / Karton
Gummipad 3 mm	7128	70x70x3 mm	40 St.	16
Gummipad 8 mm	7129	70x70x8 mm	24 St.	26
Gummipad 20 mm	7130	70x70x20 mm	12 St.	24

### Vorteile:

- ✓ schützt die Terrasse vor Staunässe
- ✓ wasserdurchlässig
- ✓ zum Ausgleich geringer Höhenunterschiede
- ✓ unverrottbares Gummigranulat



## TERRASSENLAGER

Beim Bau einer Terrasse kann sich das Errichten der Unterkonstruktion als sehr zeitintensiv erweisen. Das aufwendige Ausgleichen großer Höhenunterschiede und ein unebener Boden können so schnell zur Geduldsprobe werden. Dieses Problem löst die patentierte Terrassenlager-Generation, indem sie durch ihren beweglichen Kopf ein Gefälle dieser Flächen bis zu 8 % ausgleichen kann.

Die Terrassenlager CLIP gewährleisten in Verbindung mit den CLIP-Schienen einen schnellen Aufbau der Unterkonstruktion.

Alle unsere Terrassenlager sowie der Adapter werden unter ständiger Qualitätskontrolle in Deutschland gefertigt.

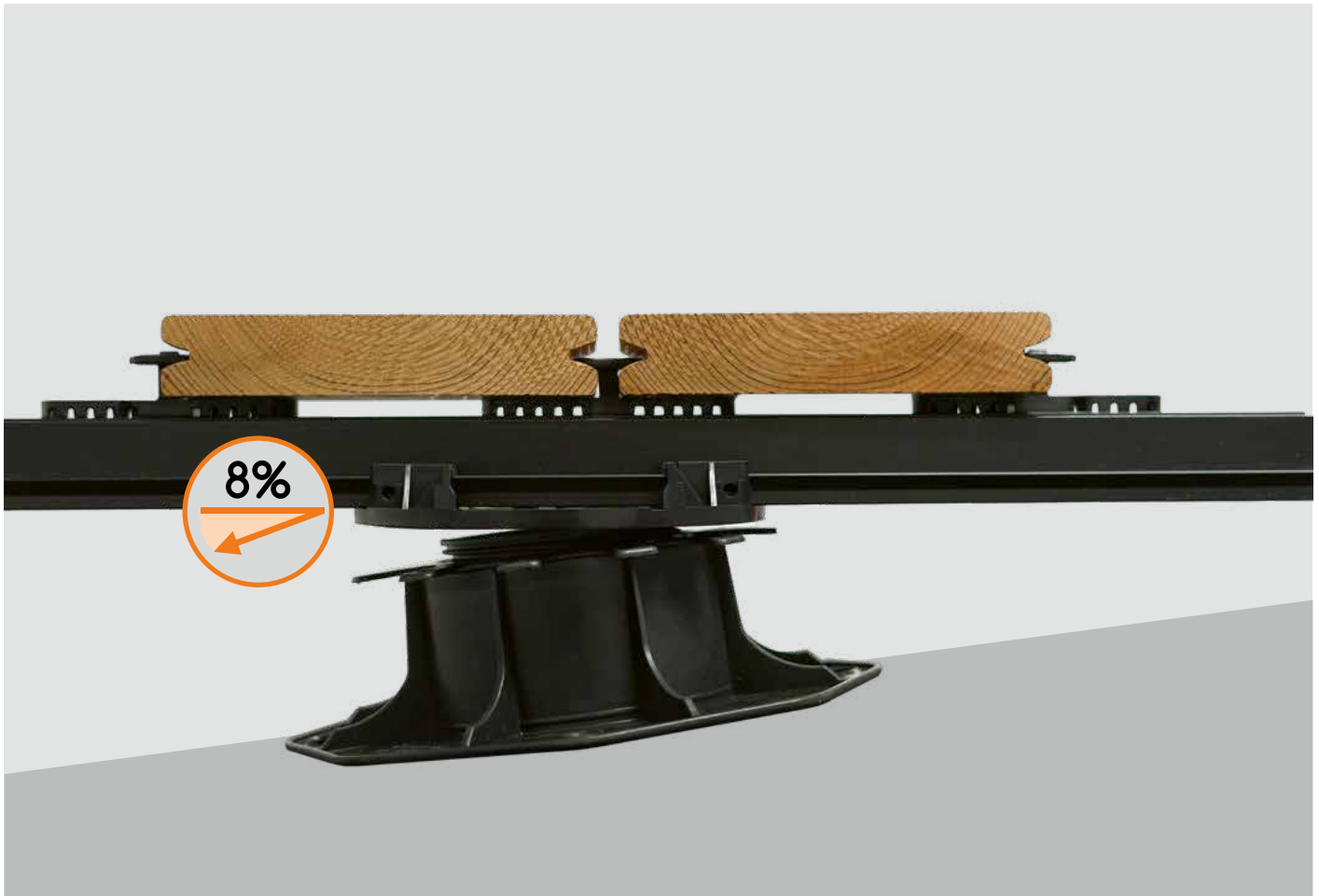

#### Vorteile:

- ✓ Der patentierte, nach allen Seiten bewegliche Aufsatz gleicht Gefälle des Untergrundes bis zu 8 % aus.
- ✓ Das Doppelgewinde ermöglicht durch einfaches Rechts-/Linksdrehen eine stufenlose und millimetergenaue Höhenverstellung.
- ✓ Im CLIP-System kann die Unterkonstruktion durch einfaches Aufklicken nahezu schraubenlos montiert werden.
- ✓ Bei den Stellfüßen sind alle Bauteile miteinander verbunden sowie arretiert und somit gegen unbeabsichtigtes Herausdrehen gesichert.
- ✓ Alle Terrassenlager werden in Deutschland produziert.
- ✓ Die Terrassenlager haben sich seit Jahren in der Praxis bestens bewährt. Es ist eine qualitativ hochwertige Produktserie für den professionellen, sicheren und zeitsparenden Aufbau einer Terrasse.
- ✓ Mit nur vier Lagern wird ein Verstellbereich von 25 bis 225 mm abgedeckt.





## Terrassenlager Standard

Durch den Standard-Aufsatz bietet das Terrassenlager eine Auflagefläche für jedes Unterkonstruktionsprofil. Das Anschrauben der Unterkonstruktion am seitlichen Steg gibt einen sicheren Halt und ermöglicht mithilfe des Doppelgewindes eine komfortable Höhenverstellung des gesamten Aufbaus.

Produkt	Art.-Nr.	Höhenverstellbarkeit	Menge / VPE	VPE / Karton
Terrassenlager Standard	7206	25 - 40 mm	1 St.	54
	7242	35 - 70 mm	1 St.	42
	7243	65 - 155 mm	1 St.	32
	7244	145 - 225 mm	1 St.	24



### Belastbarkeit\*:

Produkt	Art.-Nr.	Newton / Lager	kg / Lager
Terrassenlager Standard	7206	7.982	814
	7242	8.149	831
	7243	8.228	839
	7244	11.718	1.195

\*Die angegebenen Werte entsprechen der maximalen Belastbarkeit. Bei höheren Belastungen ist das Durchrutschen des Links-/Rechtsgewindes in darunterliegende Gewindegänge möglich.



## Terrassenlager CLIP

Mit dem speziellen CLIP-Aufsatz können alle Isostep-CLIP-Schienen durch einfaches Aufklicken mit dem Terrassenlager schnell und schraubenlos verbunden werden. Die CLIP-Komponenten erzielen durch diese Kombination einen einfachen und noch schnelleren Aufbau der gesamten Unterkonstruktion.

Produkt	Art.-Nr.	Höhenverstellbarkeit	Menge / VPE	VPE / Karton
Terrassenlager CLIP	7207	25 - 40 mm	1 St.	54
	7245	35 - 70 mm	1 St.	42
	7246	65 - 155 mm	1 St.	32
	7247	145 - 225 mm	1 St.	24

### Belastbarkeit\*:

Produkt	Art.-Nr.	Newton / Lager	kg / Lager
Terrassenlager CLIP	7207	7.982	814
	7245	8.149	831
	7246	8.228	839
	7247	11.718	1.195

\*Die angegebenen Werte entsprechen der maximalen Belastbarkeit. Bei höheren Belastungen ist das Durchrutschen des Links-/Rechtsgewindes in darunterliegende Gewindegänge möglich.



### Vorteile:

- ✓ schneller Aufbau der Unterkonstruktion in Verbindung mit den Isostep-CLIP-Schienen
- ✓ nahezu schraubenlose Verlegung

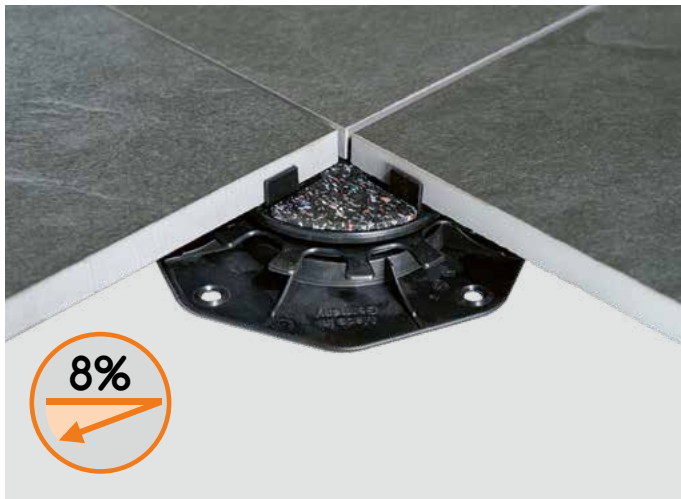

## Terrassenlager mit Fugenkreuz

Das Terrassenlager mit dem speziellen Fugenkreuz-Aufsatz ist ideal für den Höhenausgleich bei der Verlegung mit Terrassenplatten. Die Fugenbreite beträgt 3 mm. Wie bei allen Terrassenlagern werden Bodenunebenheiten durch den flexiblen Kopf problemlos ausgeglichen.

Produkt	Art.-Nr.	Höhenverstellbarkeit	Menge / VPE	VPE / Karton
Terrassenlager mit Fugenkreuz	7208	25 - 40 mm	1 St.	54
	7248	35 - 70 mm	1 St.	42
	7249	65 - 155 mm	1 St.	32
	7250	145 - 225 mm	1 St.	24

### Belastbarkeit\*:

Produkt	Art.-Nr.	Newton / Lager	kg / Lager
Terrassenlager mit Fugenkreuz	7208	7.982	814
	7248	8.149	831
	7249	8.228	839
	7250	11.718	1.195

\*Die angegebenen Werte entsprechen der maximalen Belastbarkeit. Bei höheren Belastungen ist das Durchrutschen des Links-/Rechtsgewindes in darunterliegende Gewindgänge möglich.



## Isopad für Terrassenlager mit Fugenkreuz, M-Fix und P-Fix

Dieses Auflagepad aus Gummigranulat ist passgenau auf drei Produkte abgestimmt. Durch seine Beschaffenheit ist es ein idealer und unverzichtbarer Ergänzungsartikel bei der Verlegung von Terrassenplatten.

Produkt	Art.-Nr.	Abm.	Menge / VPE	VPE / Karton
Isopad für: - Terrassenlager mit Fugenkreuz - M-Fix / M-Fix-H - P-Fix	7197	110x3 mm	15 St.	36

### Vorteile:

- ✓ kein Verrutschen der Terrassenplatten
- ✓ Trittschalldämmung
- ✓ Höhenausgleich
- ✓ teilbar
- ✓ flexibel für drei Produkte anwendbar





## Rand-Fix

Der dreiteilige Randfix verhindert beim direkten Verlegen von Terrassenplatten auf Terrassenlager mit Fugenkreuz ein Verrutschen der Platten im Randbereich.

Außerdem stabilisiert er durch das Fixieren des flexiblen Kopfes die im Randbereich ausgerichteten Terrassenlager.

Produkt	Art.-Nr.	Menge / VPE	VPE / Karton
Rand-Fix für Terrassenlager mit Fugenkreuz (bestehend aus Auflageblech, Stabilisierungsplatte und Pad)	7390	15 St.	1
Rand-Fix für Terrassenlager mit Fugenkreuz (bestehend aus Auflageblech, Stabilisierungsplatte und Pad. 5 Stück = 1 VPE)	7006	5 St.	16
Stabilisierungsplatte für Terrassenlager mit Fugenkreuz	7417	15 St.	8

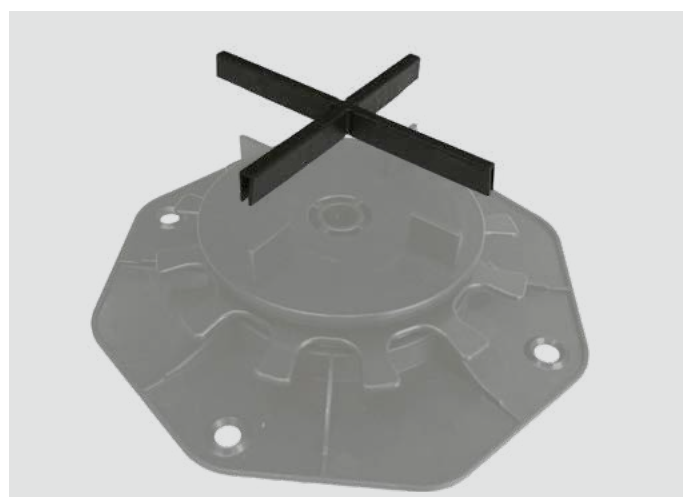

## Fugenkreuzadapter

Der Fugenkreuzadapter ist geeignet, um die Stegbreite beim Terrassenlager mit Fugenkreuz bzw. beim M-Fix von 3 mm auf 5 mm zu vergrößern. Ist ausschließlich für die Verlegung von Betonwerksteinplatten ab 40 mm Stärke gemäß DIN 18333 vorgesehen.

Produkt	Art.-Nr.	Menge / VPE	VPE / Karton
Fugenkreuzadapter für: - Terrassenlager mit Fugenkreuz - M-Fix / M-Fix-H	7209	60 St.	10

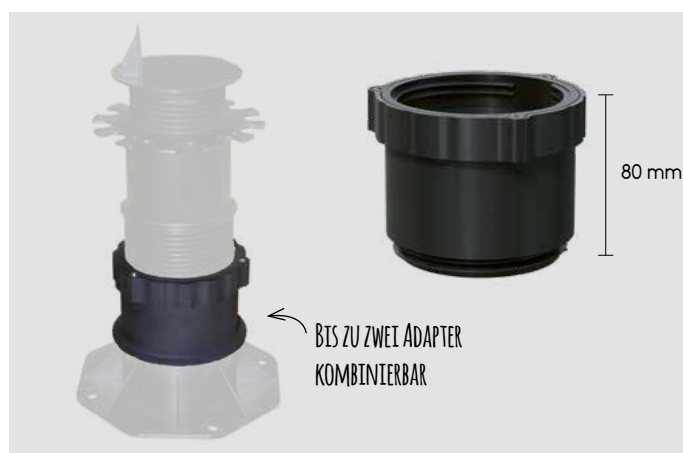

## Höhenadapter für Terrassenlager

Der Adapter ist mit allen Standard-, CLIP- und Fugenkreuz-Terrassenlagern verschraubbar und verschafft so jedem Lager eine zusätzliche Verstellhöhe von 80 mm. Die Montage mehrerer Adapter gleichzeitig ist möglich. Dabei ist darauf zu achten, dass eine ausreichende Queraussteifung gewährleistet ist. Diese kann z.B. durch Fixieren der Konstruktion an angrenzenden Gebäuden oder Mauern erfolgen.

Produkt	Art.-Nr.	Höhe	Menge / VPE	VPE / Karton
Adapter für Terrassenlager*	6955	80 mm	1 St.	30

\*Passend für alle TERRACON® Terrassenlager, ausgenommen BASEDECK und Terrassenlager-Flex.



## Terrassenlager-Flex / Flex CLIP für den Einsatz in Bodeneinschlaghülsen

Terrassenlager-Flex sind mit einer speziellen Aufnahme für Bodenhülsen 91x91 mm ausgestattet. Durch den flexiblen Kopf und den beweglichen Drehteller können sowohl die Höhe als auch die horizontalen Abweichungen ausgeglichen werden.

**Verstellbarkeit Höhe:** 42 - 87 mm

**Verstellbarkeit zur Seite:**

Jeweils 20 mm nach links und rechts von der Mitte

**Maximale Neigung:**

5 % nach jeder Seite (entspricht ca. 8 cm auf 1 Meter)



Produkt	Art.-Nr.	Menge / VPE	VPE / Karton
Terrassenlager-Flex	6957	1 St.	24
Terrassenlager-Flex CLIP	6967	1 St.	24

**Belastbarkeit\*:**

Produkt	Art.-Nr.	Newton / Lager	kg / Lager
Terrassenlager Flex / Flex CLIP	6957 / 6967	5.935	605

\*Die angegebenen Werte entsprechen der maximalen Belastbarkeit. Bei höheren Belastungen ist das Durchrutschen des Links-/Rechtsgewindes in darunterliegende Gewindgänge möglich.

### Vorteile:

- ✓ passgenau für Standard-Bodenhülse 91x91 mm
- ✓ keine aufwendige Vorbereitung des Untergrundes notwendig
- ✓ horizontal verstellbar

**Wir empfehlen:** Nach dem Einschlagen der Bodeneinschlaghülse sollte der Abstand zwischen Kopf und Erdreich 4 cm betragen. Bei einem zu weichen Erdreich sollte das Loch für die Bodeneinschlaghülse mit einem Erdbohrer vorgebohrt und vor dem Einsetzen mit Beton ausgegossen werden. So ist eine höhere Stabilität gewährleistet.





**BASEDECK**  
Die günstige Alternative



40-70 mm

70-130 mm

130-250 mm

## Terrassenlager BASE

Durch den Aufsatz mit seitlichem Steg bietet das Terrassenlager eine Auflagefläche für jedes Unterkonstruktionsprofil.

Produkt	Art.-Nr.	Höhenverstellbarkeit	Menge / VPE	VPE / Karton
Terrassenlager BASE	7122	40 - 70 mm	1 St.	48
	7123	70 - 130 mm	1 St.	36
	7124	130 - 250 mm	1 St.	24

### Vorteile:

- ✓ einfacher Höhenausgleich von 40 - 250 mm
- ✓ verstellbar durch Drehung



**BASEDECK**  
Die günstige Alternative



40-70 mm

70-130 mm

130-250 mm

## Terrassenlager BASE mit Fugenkreuz

Das Terrassenlager mit Fugenkreuz-Aufsatz ist ideal für den Höhenausgleich bei der Verlegung mit Steinplatten. Die Fugenbreite beträgt 3 mm.

Produkt	Art.-Nr.	Höhenverstellbarkeit	Menge / VPE	VPE / Karton
Terrassenlager BASE mit Fugenkreuz	7190	40 - 70 mm	1 St.	60
	7191	70 - 130 mm	1 St.	40
	7192	130 - 250 mm	1 St.	24

### Vorteile:

- ✓ einfacher Höhenausgleich von 40 - 250 mm
- ✓ verstellbar durch Drehung





## P-Fix

Zur einfachen Verlegung von keramischen Platten auf einem festen ebenen Untergrund wie z.B. Asphalt oder einer gepflasterten Fläche.

Der P-Fix ist stapelbar für den Ausgleich von kleineren Unebenheiten und teilbar für die Verlegung im Bereich der Hauswand. Mit dem P-Fix können viele Verlegesituationen auf einer ebenen Fläche mit festem Untergrund gelöst werden.

Produkt	Verlegehöhe	Art.-Nr.	Menge / VPE	VPE / Karton
P-Fix	10 mm	7368	15 St.	9

### Vorteile:

- ✓ einfache Verlegung von Terrassenplatten
- ✓ stapel- und teilbar für jede Verlegesituation
- ✓ Fugenbreite 3 mm, Verlegehöhe 10 mm



## Fugenkreuz

Das Fugenkreuz ist ein klassisches Hilfsmittel für die gleichmäßige Verlegung von Terrassenplatten im Mörtel- oder abgezogenem Splittbett. Durch die stapelbare Funktion des Fugenkreuzes kann nahezu jede Plattenstärke verlegt werden.

Produkt	Höhe	Art.-Nr.	Menge / VPE	VPE / Karton
Fugenkreuz	10 mm	7369	100 St.	10

### Vorteile:

- ✓ gleichmäßiges Verlegebild
- ✓ stapelbar
- ✓ Fugenbreite 3 mm





## ALUMINIUM- UNTERKONSTRUKTION

Eine Unterkonstruktion aus Aluminium ist eine anerkannte Regel der Technik beim Bau einer Terrasse. Im Vergleich zu Holz bietet Aluminium neben der höheren Belastbarkeit eine Menge Vorteile, wie z. B. eine verschnittoptimierte und schnellere Montage durch weniger Auflagepunkte sowie der Formstabilität und letztlich eine hohe Dauerhaftigkeit der Schienen.

Die CLIP-Schienen (BIG- und TWIXT-Isostep sowie H-Isostep) ermöglichen in Kombination mit den Terrassenlagern-CLIP eine schnelle, unkomplizierte und nahezu schraubenlose Montage durch einfaches Aufklicken. Die nur 23 mm hohe SMART-Isostep ist der ideale Problemlöser, wenn nur sehr niedrige Aufbauhöhen möglich sind. Auf diesen Alu-Schienen können Dielen und/oder keramische Platten mit dem entsprechenden Zubehör verlegt werden, ganz nach unserem Anspruch: EIN System für ALLE Beläge.



Aluminium UK  
MEGA-Isostep



#### Vorteile:

- ✓ für alle Terrassenbeläge geeignet
- ✓ schraubenloser und somit schneller Aufbau mit dem CLIP-System möglich
- ✓ hohe Dauerhaftigkeit, da unverrottbares Material
- ✓ formstabil
- ✓ pulverbeschichtete Oberfläche in schwarz RAL 9005
- ✓ beständig gegen Gerbsäure

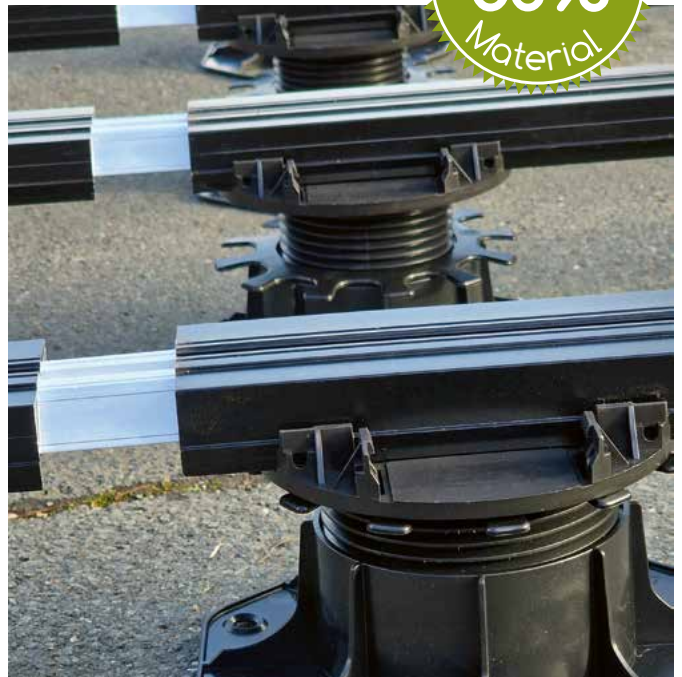

### MEGA-Isostep



Abstand zwischen zwei Auflagepunkten: bis 3000 mm\*

### BIG-Isostep



Abstand zwischen zwei Auflagepunkten: bis 1100 mm\*

### TWIXT-Isostep



Abstand zwischen zwei Auflagepunkten: bis 800 mm\*

### H-Isostep



Abstand zwischen zwei Auflagepunkten: bis 750 mm\*

## CLIP-Schienen

Die CLIP-Schienen sorgen für eine dauerhafte, stabile und fachgerechte Konstruktion des Terrassendecks. Durch die enormen Spannweiten der Schienen müssen weniger Auflagepunkte bei der Vorbereitung des Untergrundes berücksichtigt werden. Um den Aufbau der gesamten Unterkonstruktion so einfach und zeitsparend wie möglich durchzuführen, sind alle Schienen mit seitlichen Rastnasen für das einfache Aufklicken auf Terrassenlager-CLIP ausgestattet. Außerdem verfügen die Schienen über eine spezielle Aufnahme für die Unterlegung mit TERRACON®-Isopads 60x90 mm.

Produkt	Art.-Nr.	Abmessungen	Menge / VPE	VPE / Palette
MEGA-Isostep	9103	64x95x4000 mm (68 mm inkl. Rastnasen)	1 St.	64
BIG-Isostep	9101	64x45x4000 mm (68 mm inkl. Rastnasen)	1 St.	64
TWIXT-Isostep	9102	64x30x1900 mm (68 mm inkl. Rastnasen)	1 St.	64
	9100	64x30x4000 mm (68 mm inkl. Rastnasen)	1 St.	64
H-Isostep	7125	64x40,5x3000 mm (68 mm inkl. Rastnasen)	1 St.	64

#### Vorteile:

- ✓ wenig Auflagepunkte der Unterkonstruktion durch große Spannweite der Schiene
- ✓ mit Schraubkanal für eine bis zu 30 % schnellere Montage gegenüber herkömmlichen Schienen
- ✓ durch passende Verbinder endlos und verschnittoptimiert verlängerbar
- ✓ spezielle Aufnahme für Isopads
- ✓ CLIP-System: einfaches Aufklicken statt aufwendigem Verschrauben

\*Diese Werte gelten für eine Konstruktion mit einer Flächenbelastung von 400 kg/m<sup>2</sup> und einem UK Abstand von 400 mm zwischen den Profilen. Bei einer geringeren Last oder kleineren Abständen zwischen den UKs (z. B. im Privatbereich) kann der Abstand zwischen zwei Auflagepunkten unter Umständen größer gewählt werden. Die genauen Angaben sind in den Datenblättern unter [karle-rubner.de/datenblaetter](http://karle-rubner.de/datenblaetter) zu finden.

  
HIER GEHT'S ZU DEN  
DATENBLÄTTERN

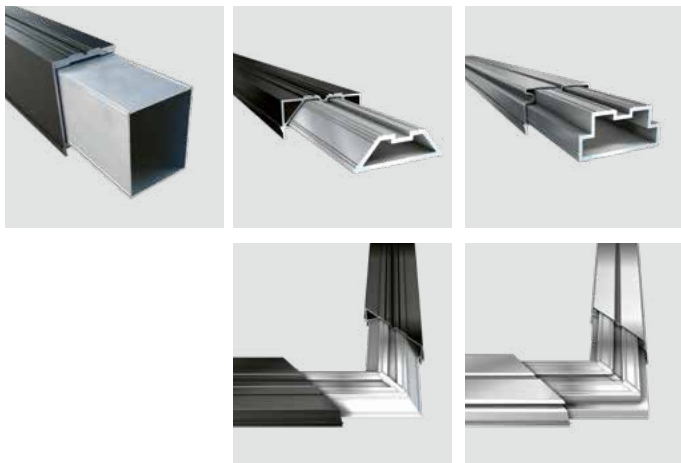

## Verbinder / Eckverbinder für CLIP-Schienen

Ohne die Statik zu beeinträchtigen, kann durch einfaches Einstecken in die Schiene die Unterkonstruktion verschnittoptimiert endlos verlängert werden. Die Eckverbinder sind optimal geeignet für einen Unterbau-Rahmen, wenn die Fixierung der Unterkonstruktion am Boden bauseits nicht möglich ist. Für jede CLIP-Schiene gibt es den passenden Verbinder.

Produkt	Art.-Nr.	Abmessungen	Menge / VPE	VPE / Karton
Verbinder MEGA-Isostep	9107	74,5x58,5x500 mm	4 St.	8
Verbinder BIG-/TWIXT-Isostep	6961	18x59x196 mm	4 St.	8
Verbinder H-Isostep	7204	Länge: 196 mm	4 St.	8
Eckverbinder BIG-/TWIXT-Isostep	6966	18x59 mm, Schenkellänge: 180 mm	2 St.	4
Eckverbinder H-Isostep	6989	29x60 mm, Schenkellänge: 180 mm	2 St.	4

### Vorteile:

- ✓ verschnittoptimierte Montage der Unterkonstruktion
- ✓ Erhaltung der vollen Schienenstatik
- ✓ einfache Montage einer 90° Eckverbindung

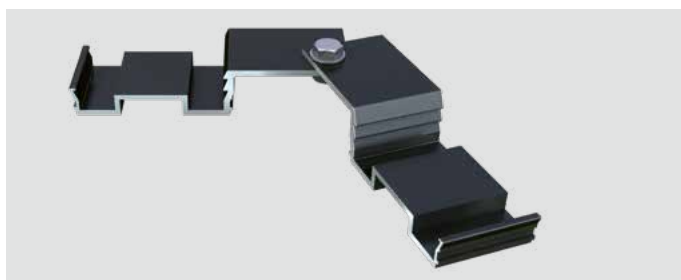

## Variabler Eckverbinder für CLIP-Schienen

Der variable Eckverbinder ist ein Problemlöser für alle Winkel außerhalb von 90°, die mit den CLIP-Schienen (BIG- /TWIXT- / H-Isostep) ausgebildet werden müssen. Mithilfe des Eckverbinders lässt sich jeder Winkel (stumpf bis spitz) professionell und schnell erstellen.

Produkt	Art.-Nr.	Abmessungen	Menge / VPE	VPE / Karton
Variabler Eckverbinder für BIG-, TWIXT- und H-Isostep	7419		Set	8

### Vorteile:

- ✓ Ecklösung für Winkel außerhalb von 90°
- ✓ universell für alle CLIP-Schienen einsetzbar
- ✓ komfortable Montage an der Unterseite der Schienen



## DA-Verbinder für die Erstellung einer Queraussteifung

Der DA-Verbinder dient zur Aussteifung der Unterkonstruktion, wenn kein Terrassenlager eingesetzt werden kann (z.B. bei niedriger Aufbauhöhe). Geeignet für die Verlegung von Dielen und Platten auf Isostep-CLIP-Schienen.

Produkt	Art.-Nr.	Abmessung	Menge / VPE	VPE / Karton
DA-Verbinder	9081	Ø 110 x 5 mm	1 St.	20

### Vorteile:

- ✓ einfache Querverstrebung der CLIP-Schienen
- ✓ aus recyceltem Kunststoff

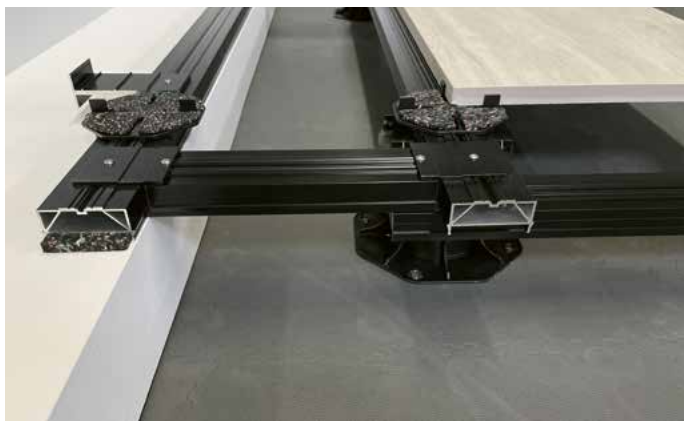

## DA-Adapter

Der DA-Adapter dient zur Aussteifung der Unterkonstruktion im Randbereich. Er wurde speziell für die Verlegung von Platten auf Isostep-CLIP-Schienen mit niedriger Aufbauhöhe entwickelt. Der DA-Adapter stabilisiert die äußeren Plattenreihen.

Produkt	Art.-Nr.	Abmessung	Menge / VPE	VPE / Karton
DA-Adapter	9825		2 St.	8

### Vorteile:

- ✓ für die Queraussteifung der Konstruktion im Randbereich (bei Plattenverlegung)
- ✓ für niedrige Aufbauhöhen ohne Terrassenlager
- ✓ geeignet für TWIXT-, BIG- und MEGA-Isostep
- ✓ einfache und schnelle Montage





## Windlastträger / Windlastträger tief

Der Windlastträger sorgt mit seiner Aufnahme von Betonplatten für einen regelkonformen Aufbau bei Dielenterrassen mit hohen Windsoglasten. Für eine Unterkonstruktion TWIXT-Isostep kann dank dem Windlastträger tief jetzt auch eine Betonplatte als Beschwerung verwendet werden. Ein „Abheben“ der Terrasse wird damit verhindert (mehr dazu auf S. 18-19).

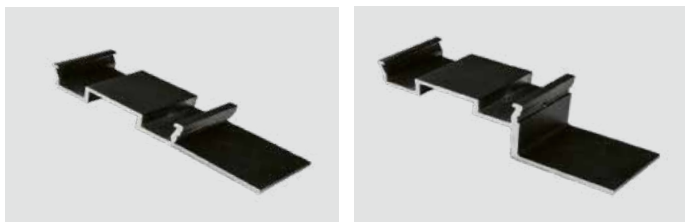

Produkt	Art.-Nr.	Abmessung	Menge / VPE	VPE / Karton
Windlastträger	7517	116x40x14 mm	4 St.	8
Windlastträger tief	7618	116x40x36 mm	4 St.	8

### Vorteile:

- ✓ Träger für regelkonformen Aufbau einer Gesamtkonstruktion bei hohen Windlasten (Konstruktionen mit Dielenbelag)
- einfache und schnelle Montage durch Einrasten unter die Systemschiene
- geeignet für alle CLIP-Schienen



NEU!



## KL-Kreuzverbinder

Eine verwindungssteife und regelkonforme Unterkonstruktion schnell und präzise erstellen: der KL-Kreuzverbinder macht es möglich! Er fixiert durch einfaches Aufklicken die tragenden CLIP-Schienen direkt an der Konterlatte (TWIXT-Isostep) und erleichtert die Arbeitsschritte beim Montieren und Ausrichten der Unterkonstruktion um mehr als 30 % gegenüber einer herkömmlichen Konterlattens-Montage.

Produkt	Art.-Nr.	Abmessung	Menge / VPE	VPE / Karton
KL-Kreuzverbinder	9096	92x86x50x3mm	24 St.	6



### Vorteile:

- ✓ schnelles und komfortables Ausrichten und Montieren durch einfaches Aufklicken der UK
- ✓ mehr als 30 % Zeitersparnis gegenüber dem herkömmlichen Erstellen einer Konterlattung
- ✓ in wenigen Arbeitsschritten eine regelkonforme Unterkonstruktion erstellen
- ✓ passend für alle CLIP-Schienen und das QCLICK-System

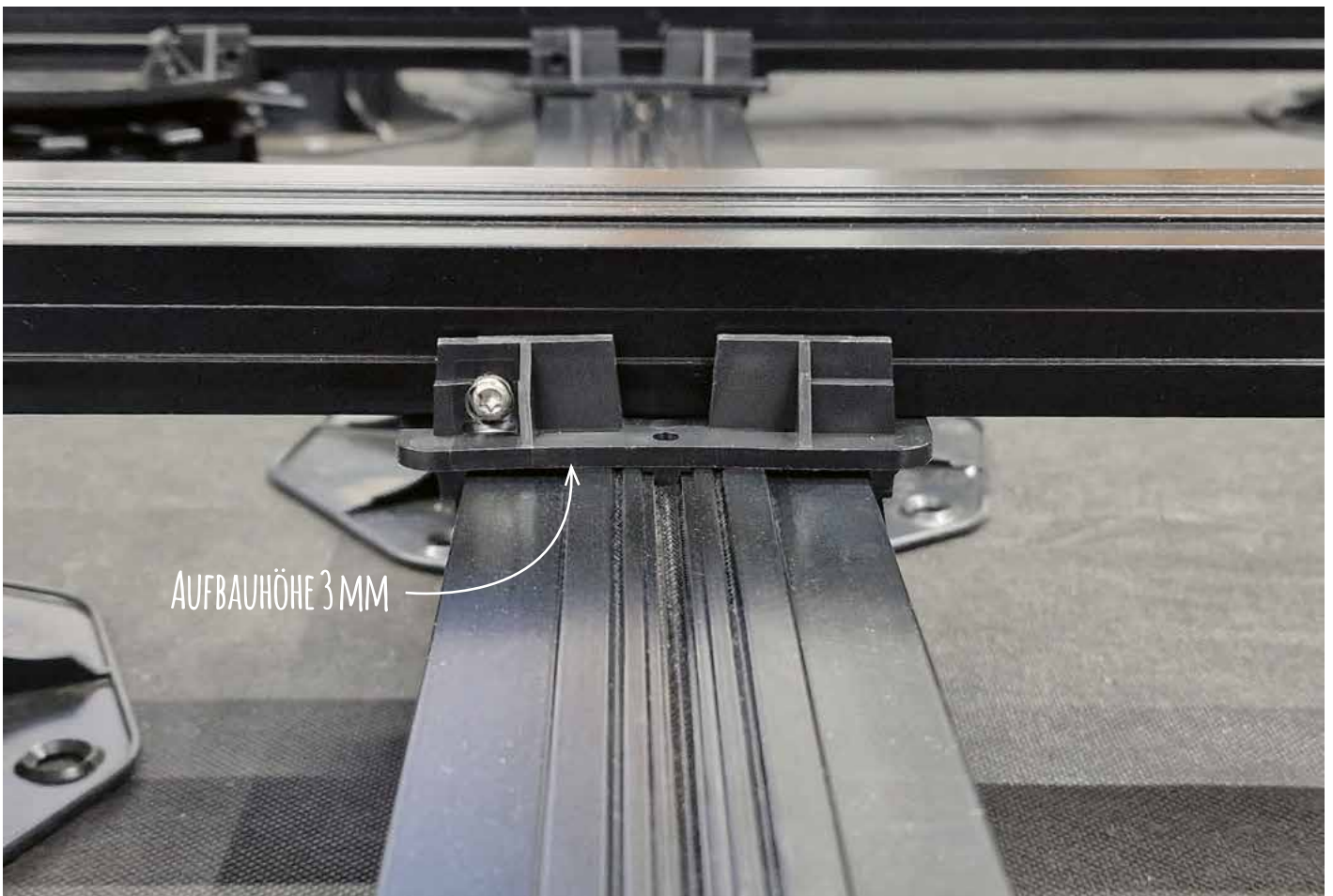



# Über 30 % schnellere Montage der Unterkonstruktion mit KL-Kreuzverbinder



KL-Kreuzverbinder auf die ausgerichtete Konterlattung einklicken



Alu-UK auf KL-Kreuzverbinder aufklicken



Fixierte Alu-UK einfach an die exakte Position schieben

MONTAGEVIDEO

NEU!

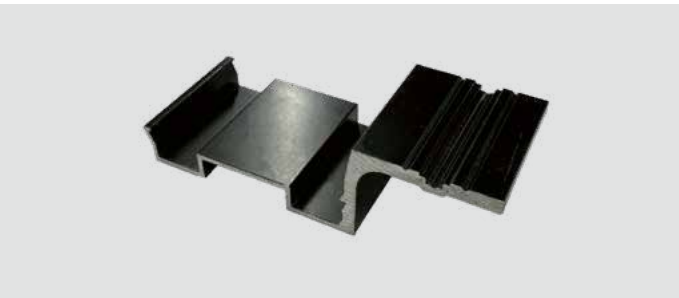

## Flex-Auflage TWIXT / QCLICK Flex-Auflage BIG

Konstruktiver Holzschutz und Regelkonform. Mit der Flex-Auflage lässt sich der Dielenstoß ab sofort auch mit nur einem Unterkonstruktionsprofil montieren. Dank der Clip-Aufnahme ist dies ganz individuell in der Fläche möglich. Die Verlegung von Terrassendielen kann verschnittoptimiert erfolgen, wodurch sich neue und kreative Terrassendesigns gestalten lassen.

Produkt	Art.-Nr.	Abmessung	Menge / VPE	VPE / Karton
Flex-Auflage TWIXT / QCLICK	7625	112x45x32 mm	4 St.	8
Flex-Auflage BIG	7647	112x47x45 mm	4 St.	8

### Vorteile:

- ✓ Dielenstoß mit nur einem Unterkonstruktionsprofil
- ✓ verschnittoptimierte Verlegung von Terrassendielen
- ✓ konstruktiver Holzschutz
- ✓ regelkonforme Montage
- ✓ für BIG- und TWIXT-Isostep und QCLICK-Alu-UK
- ✓ geeignet für alle Befestiger und das QCLICK-System

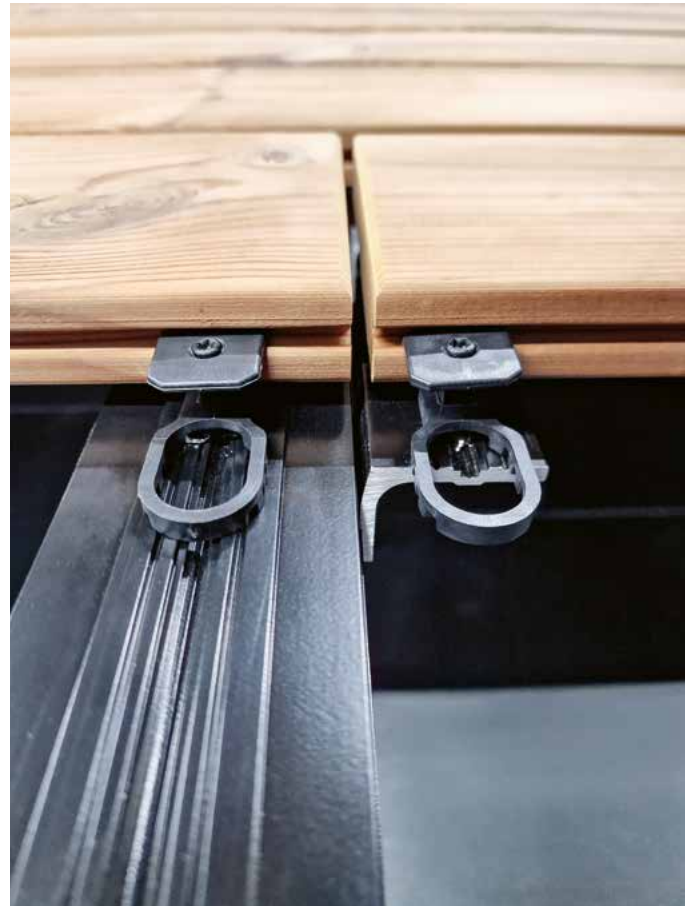

# Die Flex-Auflage ermöglicht neue Designs in der Dielenverlegung

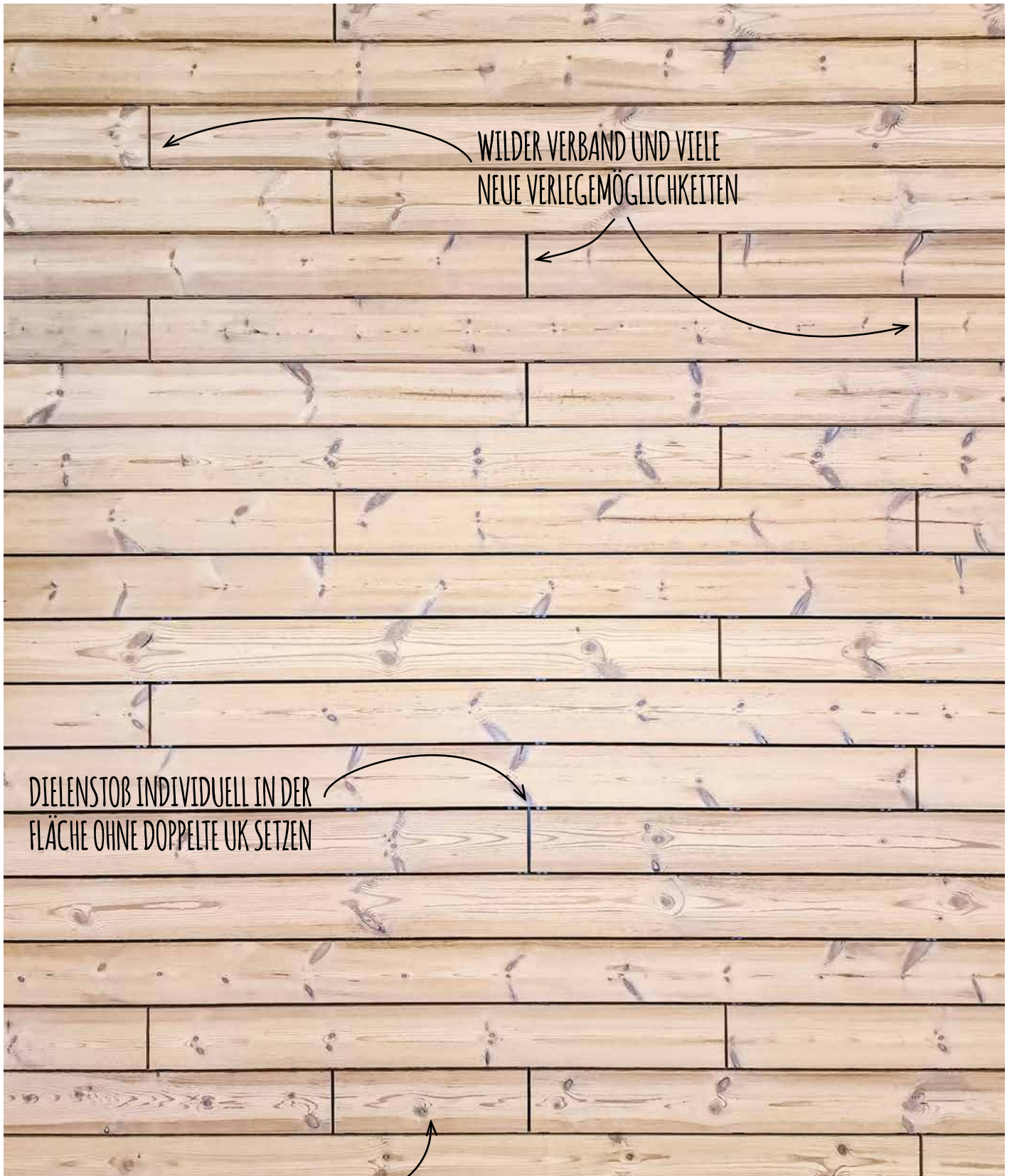

WILDER VERBAND UND VIELE  
NEUE VERLEGEMÖGLICHKEITEN

DIELENSTOß INDIVIDUELL IN DER  
FLÄCHE OHNE DOPPELTE UK SETZEN

VERSCHNITTOPTIMIERTE  
VERLEGUNG VON DIELEN



## SMART-Isostep

Mit einer Gesamthöhe von nur 23 mm ist das Unterkonstruktionsprofil SMART-Isostep der Problemlöser für flache Aufbauten. Durch die niedrige Höhe eignet sich die Schiene optimal für den Einsatz auf ebenen Flächen wie Betonboden, Pflaster, Fliesen und kann überall dort eingesetzt werden, wo aufgrund der Verlegesituation ein niedriger Aufbau vorgegeben ist (z.B Balkon).

SMART-Isostep ist eine pulverbeschichtete Aluminium-Unterkonstruktion mit integrierter Gummigranulateinlage.

Produkt	Art.-Nr.	Abmessungen	Menge / VPE	VPE / Karton
SMART-Isostep	9104	40x23x1800 mm	1 St.	10
SMART-Isostep	9105	40x23x3600 mm	1 St.	50 (Palette)

### Vorteile:

- ✓ niedrige Aufbauhöhe von nur 23 mm
- ✓ endlos verlängerbar
- ✓ für alle Terrassenbeläge geeignet
- ✓ Trittschalldämmung
- ✓ rutschfest

## Verbinder SMART-Isostep

Dient als Längsverbinder im Einsatz bei niedrigen Aufbauhöhen zwischen zwei SMART-Isostep-Schienen. Auch bei großen Höhenunterschieden einsetzbar als Kombi-verbinder von SMART-Isostep zu BIG-/TWIXT-Isostep. Stoßstelle muss unterlegt werden.

Produkt	Art.-Nr.	Abmessungen	Menge / VPE	VPE / Karton
Verbinder SMART-Isostep	7009	19,5x5,9x196 mm	4 St.	8

### Vorteile:

- ✓ Längs- und Kombi-verbinder in Einem
- ✓ **EIN** Produkt für die Verbindung zwischen SMART-Isostep und allen weiteren System-schienen aus dem Sortiment
- ✓ einfache Montage



## Eckverbinder für SMART-Isostep

Der Eckverbinder erleichtert das Erstellen einer Rahmen-Konstruktion mit SMART-Isostep-Schienen.

Produkt	Art.-Nr.	Abmessungen	Menge / VPE	VPE / Karton
Eckverbinder für SMART-Isostep inkl. Schrauben	7422	Schenkellänge: 80 mm	4 St.	4

### Vorteile:

- ✓ einfache Montage einer 90° Eckverbindung

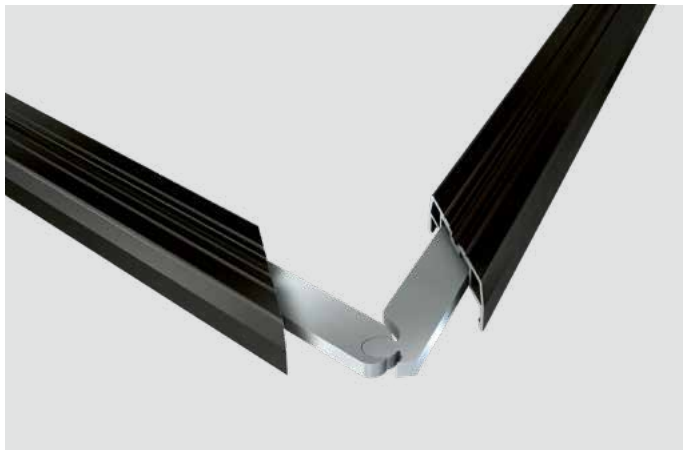

## Variabler Eckverbinder für SMART-Isostep-Schienen

Der speziell entwickelte Eckverbinder für SMART-Isostep kann problemlos Ecken mit Winkel im Bereich von 45° - 180° ausbilden. Die variable Verstellbarkeit ermöglicht eine individuelle Anpassung der Isostep Unterkonstruktion an die Gegebenheiten vor Ort.

Produkt	Art.-Nr.	Abmessungen	Menge / VPE	VPE / Karton
Variabler Eckverbinder für SMART-Isostep	7418	Schenkellänge: 95 mm	Set	8

### Vorteile:

- ✓ Ecklösung für Winkel von 45° - 180°
- ✓ keine Beeinträchtigung beim Verlegen des Terrassenbelages

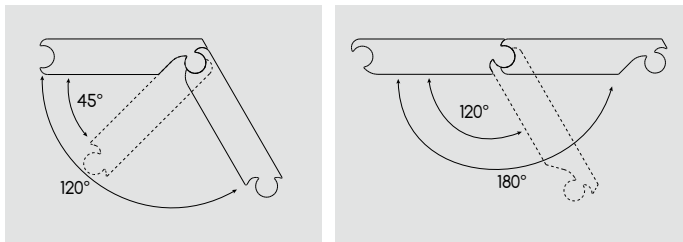



## BASE-Isostep

Die BASE-Isostep Schiene ist eine Aluminium-Unterkonstruktion in pressblank mit der bewährten unteren Klemmaufnahme für Isopads und 3 mm Wandstärke im Schraubbereich.

Produkt	Art.-Nr.	Abmessungen	Menge / VPE	VPE / Palette
BASE-Isostep pressblank	6508	64,5x35x4000 mm	1 St.	80

### Vorteile:

- ✓ Aufnahme für Isopads
- ✓ 3 mm Wandstärke im Schraubbereich
- ✓ durch passende Verbinder endlos und verschnittoptimiert verlängerbar



## 50x30 Alu-UK

Eine einfache Aluminium-Schiene als dauerhafte Lösung für die Unterkonstruktion des Terrassenbodens. Das 50x30 mm Profil ist in pressblank und schwarz pulverbeschichtet erhältlich.

Produkt	Art.-Nr.	Abmessungen	Menge / VPE	VPE / Palette
50x30 Alu-UK pressblank	7170	50x30x3000 mm	1 St.	150
50x30 Alu-UK RAL 9005	7171	50x30x3000 mm	1 St.	150

### Vorteile:

- ✓ dauerhaftes Material für die Unterkonstruktion
- ✓ durch passende Verbinder endlos und verschnittoptimiert verlängerbar



## DA-Winkel

Aluminiumwinkel für die Queraussteifung von Alu-UK 50x30 und BASE-Isostep.

Produkt	Art.-Nr.	Abmessung	Menge / VPE	VPE / Karton
DA-Winkel	7393	26x3 mm Schenkellänge: 35 mm	30 St.	8

### Vorteile:

- ✓ zur einfachen Verschraubung bei Erstellung einer Queraussteifung

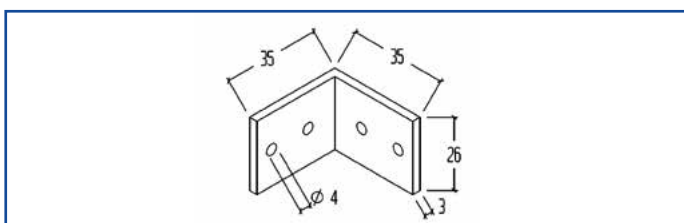



## Verbinder / Eckverbinder

Passende Verbinder für die BASE-Isostep und 50x30 Alu-UK. Durch das Einstecken in die Unterkonstruktion können die Schienen verschnittoptimiert verlängert werden, ohne die Belastbarkeit zu beeinträchtigen. Die Eckverbinder sind für die Montage eines Unterbau-Rahmens geeignet.

Produkt	Art.-Nr.	Abmessungen	Menge / VPE	VPE / Karton
Verbinder BASE-Isostep	7173	Länge: 196 mm	4 St.	8
Eckverbinder BASE-Isostep	7391	Schenkel-länge: 180 mm	2 St.	4
Verbinder 50x30 Alu-UK	7172	Länge: 196 mm	4 St.	5
Eckverbinder 50x30 Alu-UK	7392	Schenkel-länge: 180 mm	2 St.	4

### Vorteile:

- ✓ verschnittoptimierte Montage der Unterkonstruktion
- ✓ keine zusätzliche Unterlegung beim Längsstoß der Schiene

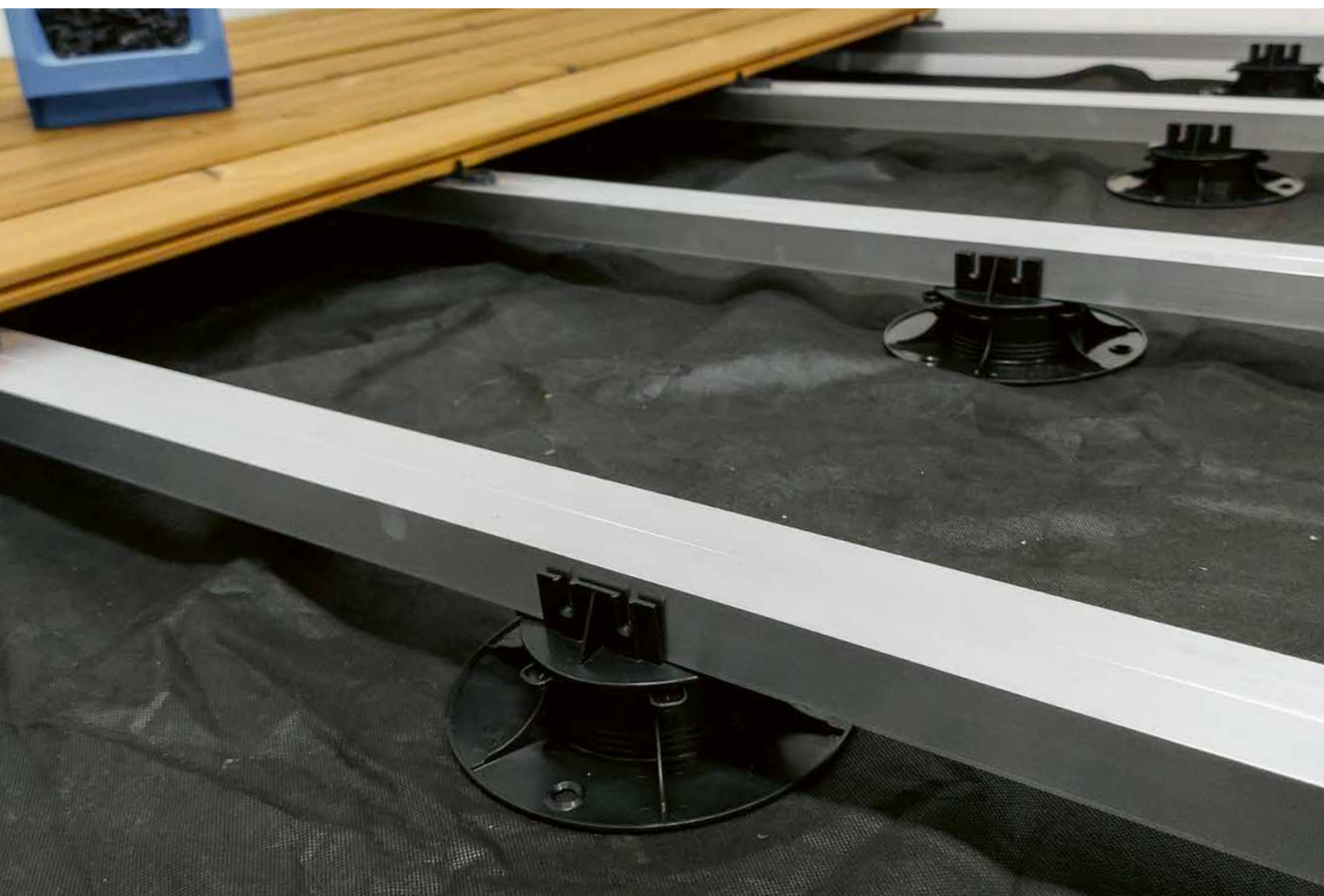



## VARIO-SYSTEM

Terrassenbau in neuer Dimension

Das VARIO-System bietet durch seine Flexibilität vielseitige Möglichkeiten beim Bau von Konstruktionen rund um das Thema Terrasse. Ob Treppenstufen, Podeste, Pflanzkästen, Sitzbänke oder eine zusätzliche Ebene auf der Terrasse – das alles ist mit dem VARIO-System problemlos umsetzbar.

Das Besondere am VARIO-System: mit nur zwei Bauteilen sind nahezu alle Konstruktionen realisierbar!

Das Konstruktionsprofil, das 4-seitig mit Schraubkanal ausgestattet ist, vereint dabei alle Vorteile einer Systemschiene. So können z. B. die Befestigungssysteme für Terrassendielen oder Platten auf VARIO-Konstruktionen montiert werden. Die hohe Statik von bis zu 900 mm zwischen den Auflagepunkten macht die Konstruktion besonders stabil.





#### Vorteile:

- ✓ zwei Bauteile für vielseitige Einsatzmöglichkeiten
- ✓ kombinierbar mit allen Systemschienen und Terrassenlager CLIP
- ✓ hohe Statik durch große Abstände der Auflagepunkte des Konstruktionsprofils (bis 900 mm)
- ✓ Befestigung von Dielen und Platten mit bewährtem TERRACON® Zubehör
- ✓ keine störenden Winkel: Die gesamte Profilfläche ist für die Montage nutzbar
- ✓ Schraubkanal gewährleistet alle Vorteile der Systemschienen

# KREATIVE TERRASSENGESTALTUNG - kein Problem für das VARIO-System!

NUR ZWEI BAUTEILE FÜR  
VIELSEITIGE EINSATZ-  
MÖGLICHKEITEN



KEINE STÖRENDE WINKEL:  
DIE GESAMTE PROFILFLÄCHE IST  
FÜR DIE MONTAGE NUTZBAR

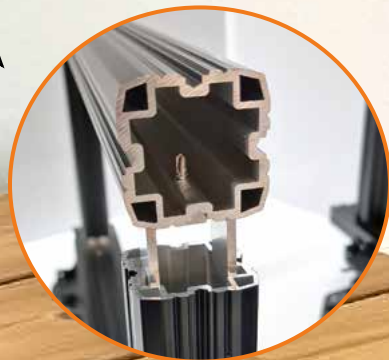

3

## ALLES IM SYSTEM!

1

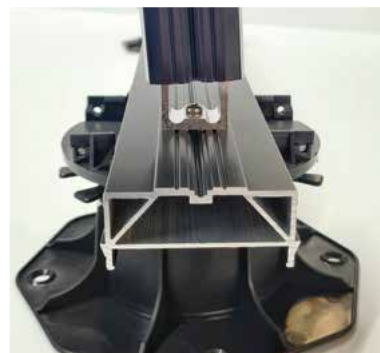

Kombinierbar mit allen  
Systemschienen und  
Terrassenlager CLIP

2

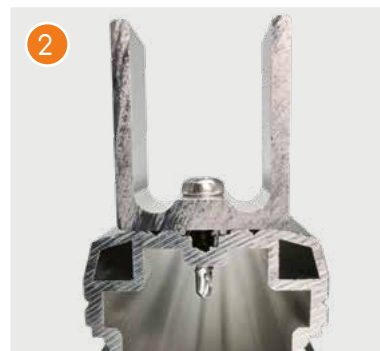

Passgenaues Anliegen des  
Adapters in der Nutführung  
der Schiene

3

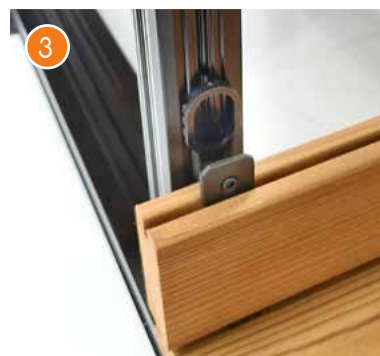

Befestigung von Dielen und  
Platten mit bewährtem Zubehör

Terrassendielen Thermo-Kiefer gebürstet



Pflanzkübel niedrig und hoch, verkleidet mit Thermo-Kiefer gebürstet



Pflanzkübel und Sitzbank aus VARIO-Konstruktion



Treppenkonstruktion aus dem VARIO-System



## VARIO Konstruktionsprofil

Das durchdachte VARIO Profil ist ideal für individuelle Konstruktionen beim Terrassenbau geeignet. Mit dem an allen vier Seiten ausgestatteten Schraubkanal gibt es immer eine Anschlussmöglichkeit, die es erlaubt Körper einfach und stabil zu montieren. Mit einer Spannweite von 900 mm zwischen zwei Auflagepunkten bringt das Profil die besten Voraussetzungen für eine professionelle und robuste Konstruktion mit sich. Das Profil ist mit unseren Befestigungssystemen für Dielen- oder Plattenbelag kompatibel.

Produkt	Art.-Nr.	Abmessung	Menge / VPE	VPE / Karton
VARIO Konstruktionsprofil	7510	40x40x1900 mm	1	10
	7520	40x40x4000 mm	1	50

### Vorteile:

- ✓ hohe Statik für besonders stabile Konstruktionen
- ✓ die Profelseiten sind alle gleich und mit Schraubkanal ausgestattet was die Montage enorm vereinfacht
- ✓ optimale Grundlage für unsere Befestigungssysteme für Dielen- und Plattenbeläge



## VARIO Verbinder

Mit dem Verbinder können die Konstruktionsprofile endlos verlegt werden. Dabei behält die Schiene auch im Stoßbereich die volle Statik und muss daher nicht zusätzlich unterlegt werden.

Produkt	Art.-Nr.	Abmessung	Menge / VPE	VPE / Karton
VARIO Verbinder	7511	27,8x27,8x196 mm	4	8



### Vorteile:

- ✓ verschnittoptimierte Montage
- ✓ Erhaltung der vollen Profilstatik
- ✓ einfache Montage, da der Verbinder von jeder Seite des Profils anschraubbar ist



## VARIO Adapter

Mit dem Adapter gelingt eine einfache und flexible Verbindung an und mit dem Konstruktionsprofil. Die spezielle Nutführung des Adapters auf dem Profil verhindert ein Verdrehen bei der Verschraubung. Zudem kann die VARIO-Konstruktion mit dem Adapter direkt auf jeder unserer Alu-Unterkonstruktionen mit Schraubkanal angebunden werden.

Produkt	Art.-Nr.	Abmessung	Menge / VPE	VPE / Karton
VARIO Adapter	7512	27,8x19,5x33 mm	10	4
	7513	27,8x19,5x33 mm	50	4



### Vorteile:

- ✓ einfache Schraubverbindung an das Konstruktionsprofil
- ✓ kompatibel mit Konstruktionsprofil und allen System-Schienen



## VARIO Zwischenadapter

Der VARIO Zwischenadapter ermöglicht es, auf einen vorhandenen Unterbau eine VARIO-Konstruktion zu befestigen. Auch ein nachträglicher Einbau eines Konstruktionsprofils in ein bestehendes VARIO-System ist mit dem Zwischenadapter möglich.

Produkt	Art.-Nr.	Abmessung	Menge / VPE	VPE / Karton
VARIO Zwischenadapter	7597	72,5x19,5x33,7 mm	10	4



### Vorteile:

- ✓ zur nachträglichen Montage auf Konstruktionsprofil und allen System-Schienen geeignet
- ✓ einfache Schraubverbindung an das Konstruktionsprofil



## VARIO Variabler Eckverbinder

Der variable Eckverbinder bietet eine Lösung für Aufbauten bei denen die Konstruktion für alle Winkel außerhalb 90° angepasst werden muss. Das Gelenk des zweiteiligen Verbinders ist stufenlos einstellbar und wird mit einer M8 Schraube mit Mutter fixiert.

Produkt	Art.-Nr.	Abmessung	Menge / VPE	VPE / Karton
VARIO Variabler Eckverbinder inkl. Zylinderkopfschraube und Sechskantmutter M8	7515		1	8



### Vorteile:

- ✓ Ecklösung für die Konstruktion außerhalb von 90°
- ✓ vollflächige Nutzung des Profils, da der Verbinder in das Profil eingesteckt wird







## VARIO TL-Aufsatz

Der Aufsatz ermöglicht die Verbindung einer VARIO-Konstruktion mit unserem Terrassenlager CLIP für einen einfachen Ausgleich von Höhenunterschieden und Gefälle bis 8 %. Durch seine Beschaffenheit lässt sich das VARIO Konstruktionsprofil mühelos an dem dafür vorgesehenen seitlichen Steg verschrauben, um eine feste Verbindung von Konstruktion und Terrassenlager zu erhalten.

Produkt	Art.-Nr.	Abmessung	Menge / VPE	VPE / Karton
VARIO TL-Aufsatz	7514	64x30x124 mm	1	24

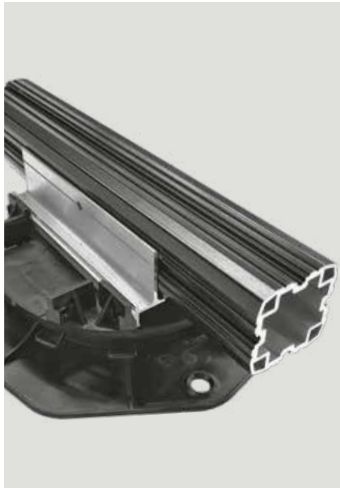

### Vorteile:

- ✓ passgenaue Aufnahme für das VARIO Konstruktionsprofil
- ✓ einfache Anbindung an das Terrassenlager CLIP durch Aufklicken
- ✓ alle Vorteile des Terrassenlagers können beim Aufbau genutzt werden (siehe ab Seite 66)



## VARIO Verstellfuß

Der Verstellfuß wurde als Problemlöser für den Randbereich entwickelt. Er kommt u. a. dann zum Einsatz, wenn die VARIO Konstruktion nicht auf einer System-schiene verbaut wird oder das Terrassenlager CLIP durch den seitlichen Überstand nicht eingesetzt werden kann. Der Höhenausgleich von 17 bis 30 mm kann durch die Gewindeschrauben stufenlos eingestellt werden. Der Verstellfuß wird nach dem Vorbohren durch das Konstruktionsprofil geführt und mit den Schrauben befestigt.

Produkt	Art.-Nr.	Abmessung	Menge / VPE	VPE / Karton
VARIO Verstellfuß inkl. Sechskantmuttern M8 und U-Scheiben	7516	M8x80 mm Fußdurchmesser 45 mm	1	16



### Vorteile:

- ✓ millimetergenaue Nivellierung von 17-30 mm
- ✓ ideal als Standfuß für den Randbereich der Konstruktion

## VERLEGUNG KERAMISCHER TERRASSENPLATTEN

Die Verlegung von keramischen Terrassenplatten auf einer Aluminium-Unterkonstruktion bietet im Vergleich zu den traditionellen Unterbauten wie mit einem Mörtel- oder Kiesbett viele Vorteile. Es fällt deutlich weniger Gewicht als bei einem vergleichbaren Unterbau mit Splitt an. Das System bietet optimale Lösungen für schwierige Aufbau-situationen wie auf Balkonen mit niedriger Aufbauhöhe, Terrassen mit Gefälle oder Dachterrassen.

Die Montage ist zeitsparend und temperaturunabhängig. Der Plattenbelag ist dauerhaft eben ohne Stolperkanten, ein Setzen einzelner Platten ist unmöglich und durch die schwimmende Verlegung können sie jederzeit problemlos wieder ausgetauscht werden. Da die Platten seitlich fixiert sind und somit nicht verrutschen können, sind die Fugen dauerhaft maßgenau über die ganze Fläche.

Eine einfach zu montierende Seitenverblendung, die sogar ein Gefälle ausgleichen kann, rundet das System ab.

  
MONTAGEVIDEO



#### Vorteile:

- ✓ zeitsparende und temperaturunabhängige Montage, sofort begehbar
- ✓ dauerhaft gleichmäßiges Verlegebild ohne Stolperkanten
- ✓ optimale Lösung für schwierige Aufbau-situationen wie Balkon oder Dachterrasse
- ✓ problemloser Austausch der Platten jederzeit möglich
- ✓ einfacher Abschluss mit variabler Seiten- verblendung inkl. Gefälleausgleich



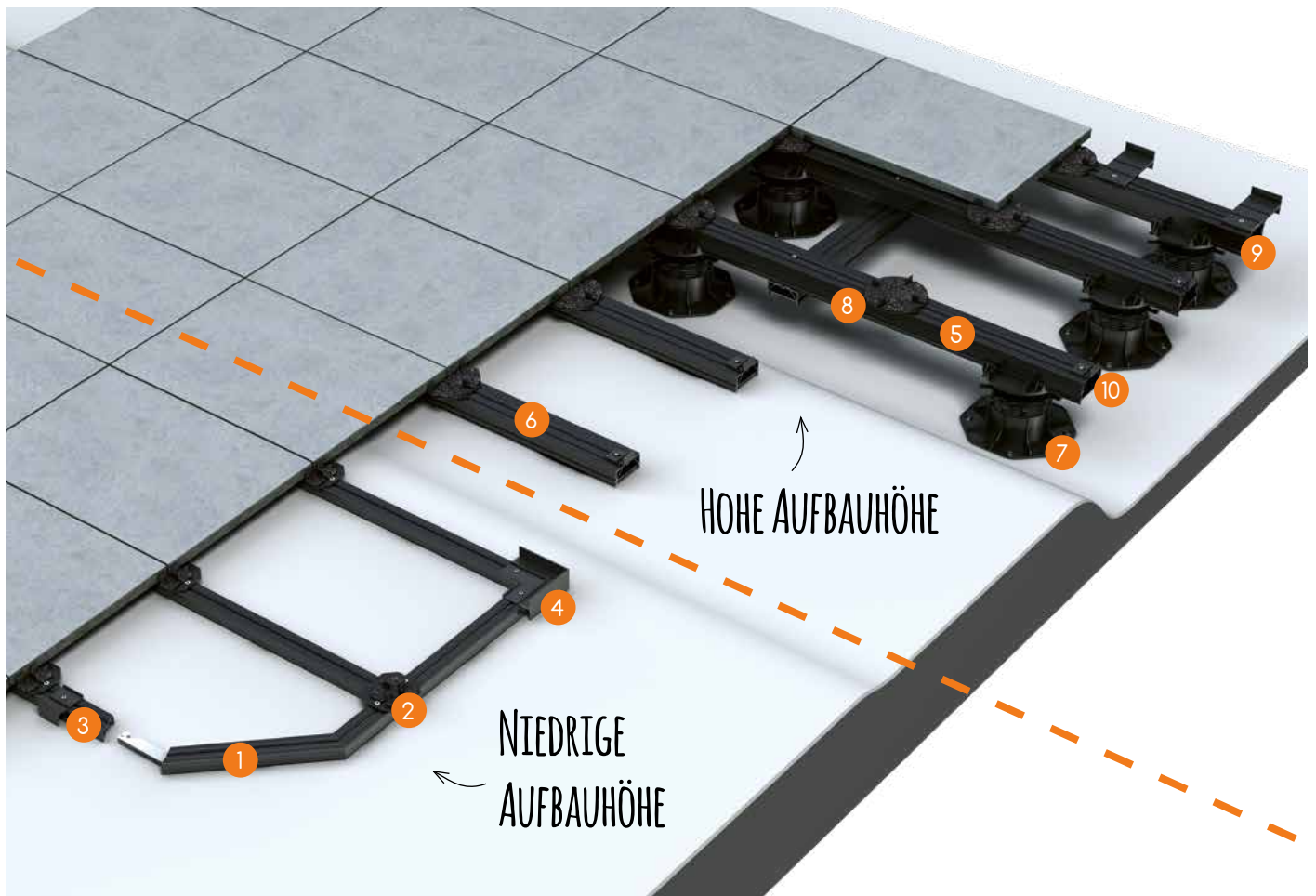

Verlegung von Terrassenplatten bei niedriger Aufbauhöhe:



SMART-Isostep



M-Fix SMART



S-Fix SMART



Eck-Fix SMART

Verlegung von Terrassenplatten bei hoher Aufbauhöhe:



BIG-Isostep



TWIXT-Isostep



Terrassenlager-CLIP



M-Fix



S-Fix



Wand-Fix





## Verlegung von Terrassenplatten bei niedriger Aufbauhöhe

Auch bei einer niedrigen Aufbauhöhe, wie z.B. auf einem Balkon, soll auf die Vorteile der Verlegung auf einer Alu-Unterkonstruktion nicht verzichtet werden müssen. Deshalb haben wir ein Verlegesystem für keramische Terrassenplatten mit der Systemschiene SMART-Isostep entwickelt, das durch eine Aufbauhöhe von nur 29 mm ideal für solche Aufbausituationen geeignet ist. Erweitert um die Produkte M-Fix SMART, S-Fix SMART und Eck-Fix SMART ist die Montage von Terrassenplatten schon bei einer geringen Höhe von nur 49 mm inkl. Belag präzise möglich. Balkonsanierungen, aber auch Terrassenmodernisierungen, wenn auf einem bestehenden Belag aufgebaut werden soll, sind hiermit optimal umsetzbar.



### M-Fix SMART



Der M-Fix SMART sorgt bei der Verlegung von Platten auf SMART-Isostep-Schienen für ein gleichmäßiges Fugen- und Verlegebild (3 mm). Mit dem dazugehörigen Gummipad hat die Platte eine rutschfeste Auflage sowie eine Dämpfung für ein angenehmes Laufgefühl. Neben seiner Funktion als Plattenauflage dient der M-Fix SMART zudem auch als Verbindungselement der Innen-UK mit der Rahmen-UK.

Produkt	Art.-Nr.	Menge / VPE	VPE / Karton
M-Fix SMART inkl. Pad und Bohrschrauben	7411	30 St.	1
	7412	100 St.	1

#### Vorteile:

- ✓ gleichmäßiges Fugenbild bei Verlegung von Platten
- ✓ rutschfeste Auflage und Dämpfung für Platten durch Gummipad
- ✓ Verbindungselement der Innen-UK mit der Rahmen-UK
- ✓ Aufbauhöhe inkl. Pad 6 mm, Fugenbreite 3 mm



## S-Fix SMART



Mit dem S-Fix SMART werden Terrassenplatten beim Verlegen auf der SMART-Isostep-Schiene seitlich fixiert und sind somit gegen ein Verrutschen gesichert. Der seitliche Überstand des S-Fix SMART kann zusätzlich für die Montage eines Verblendungsprofils genutzt werden.

Produkt	Art.-Nr.	Menge / VPE	VPE / Karton
S-Fix SMART inkl. Bohrschraube	7413	10 St.	4
	7414	50 St.	1

### Vorteile:

- ✓ seitliche Fixierung für Terrassenplatten; verhindert ein seitliches Verrutschen
- ✓ Stabilisierung der Platten im Randbereich
- ✓ bietet Möglichkeiten zur Befestigung von Seiten- und Verblendungsprofil



## Eck-Fix SMART



Mit dem Eck-Fix SMART werden Terrassenplatten beim Verlegen auf der SMART-Isostep-Schiene in jeder Ecke der Terrasse fixiert und sind somit gegen ein Verrutschen gesichert. Der seitliche Überstand des Eck-Fix SMART kann zusätzlich für die Montage eines Verblendungsprofils genutzt werden.

Produkt	Art.-Nr.	Menge / VPE	VPE / Karton
Eck-Fix SMART, 2-teilig	7415	Set	8

### Vorteile:

- ✓ Eckfixierung der Terrassenplatten; verhindert ein seitliches Verrutschen im Eckbereich
- ✓ Stabilisierung der Platten im Eckbereich
- ✓ bietet Möglichkeiten zur Befestigung von Verblendungsprofilen





## Verlegung von Terrassenplatten bei hoher Aufbauhöhe

Bei starkem Geländeverlauf und schwierigem Untergrund erleichtert es die Montage enorm, eine Unterkonstruktion zu verwenden, die nur wenige Auflagepunkte benötigt und zudem die großen Höhenunterschiede überbrücken kann. In Kombination mit dem CLIP-System können Terrassenlager in einem Verstellbereich von 25 bis 225 mm nahezu schraubenlos mit unseren Systemschienen in verschiedenen Profilstärken verbunden werden. So kann individuell auf das gegebene Gelände reagiert und dennoch ein schneller und stabiler Aufbau gewährleistet werden.

Ergänzt durch M-Fix, S-Fix und Wand-Fix sorgt das bewährte CLIP-System dafür, dass auch keramische Platten professionell auf einer Unterkonstruktion verlegt werden können. Ein Aufbau der Unterkonstruktion mithilfe der Konterlatung bietet zusätzliche Stabilität und ist durch die Fixierung der bereits verlegten Alu-Schienen montagefreundlicher. Die hohe Aufbauhöhe mit den Systemschienen TWIXT-, BIG- und MEGA-Isostep gibt unter dem Deckbelag genügend Raum, sodass ein Verdecken von Rohren und Kabeln problemlos gelingt und dank der einzeln herausnehmbaren Platten gleichzeitig eine leichte Zugänglichkeit gewährt.



✓ inkl. Isopad-Auflage



### M-Fix / M-Fix-H



Der M-Fix sorgt für ein gleichmäßiges Fugenbild (3 mm) und in Verbindung mit dem Gummipad für eine gedämmte und rutschfeste Auflage der Platten.

Produkt	Art.-Nr.	Menge / VPE	VPE / Karton
M-Fix (für den Einsatz auf Alu-UK BIG-/TWIXT-Isostep) inkl. Pad und Bohrschrauben	7400	30 St.	1
	7365	100 St.	1
M-Fix H (für den Einsatz auf Alu-UK H-Isostep) inkl. Pad und Bohrschrauben	7401	30 St.	1
	7375	100 St.	1

#### Vorteile:

- ✓ sorgt für ein gleichmäßiges Fugenbild bei der Verlegung von Platten
- ✓ rutschfeste Auflage und Dämpfung für Platten durch Gummipad
- ✓ Aufbauhöhe inkl. Pad 6 mm, Fugenbreite 3 mm



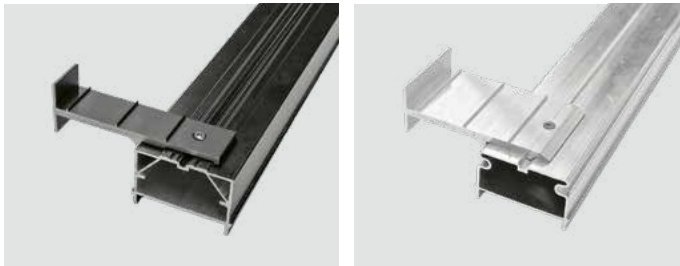

## S-Fix / S-Fix H



S-Fix / S-Fix-H für die seitliche Fixierung der Platten. Der 5 mm starke Alu-Winkel verhindert die Kippbewegung der Platten bei Kantenbelastung. Er hat die gleiche Tiefe wie der Terrassenlagerfuß, der deshalb beim Wandanschluss nicht eingekürzt werden muss.

Produkt	Art.-Nr.	Menge / VPE	VPE / Karton
S-Fix (für den Einsatz auf Alu-UK BIG-/TWIXT-Isostep) inkl. Bohrschraube	7402	10 St.	4
	7366	50 St.	1
S-Fix H (für den Einsatz auf Alu-UK H-Isostep) inkl. Bohrschraube	7403	10 St.	4
	7367	50 St.	1

### Vorteile:

- ✓ seitliche Fixierung für Terrassenplatten
- ✓ hohe Stabilität durch 5 mm Materialstärke
- ✓ verhindert Kippbewegungen der Platten bei Kantenbelastung

## Wand-Fix / Wand-Fix Langprofil



Für die Fixierung der letzten Platten an der Stirnseite der Unterkonstruktion. Einsetzbar in den Bereichen, in denen eine Rahmenausbildung der Unterkonstruktion nicht möglich ist.

Der bewährte Wand-Fix für die seitliche Fixierung von Terrassenplatten ist auch als Langprofil erhältlich. Neben den bekannten Vorteilen kann das 400 cm lange Profil speziell bei langen, geraden Seiten noch schneller ausgerichtet und montiert werden.

Produkt	Art.-Nr.	Abmessung	Menge / VPE	VPE / Karton
Wand-Fix inkl. Bohrschraube	9106		50 St.	4
Wand-Fix Langprofil	7490	38x15x4000 mm	1 St.	

### Vorteile:

- ✓ seitliche Fixierung der Terrassenplatten
- ✓ speziell für die Montage an der Stirnkante der UK
- ✓ flexible Positionierung bei Verschraubung durch Langloch
- ✓ Wand-Fix als Langprofil erleichtert das Ausrichten der Platten im Randbereich und sorgt so für eine schnellere Montage

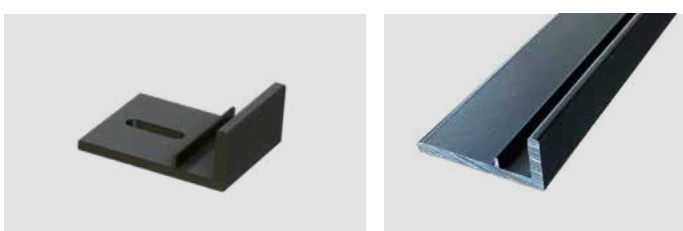



## Wand-Fix T-Profil



Das Wand-Fix T-Profil dient zur seitlichen Fixierung von Platten bei der Verlegung auf Alu-Unterkonstruktionen. Durch die hohe Statik des Profils spielt es seine Stärken bei diagonalen Flächen aus, die nicht im rechten Winkel verlegt werden.

Produkt	Art.-Nr.	Abmessung	Menge / VPE	VPE / Karton
Wand-Fix T-Profil	7489	42,5x38x4000 mm	1 St.	

### Vorteile:

- ✓ seitliche Fixierung der Terrassenplatten
- ✓ ideal für die Plattenverlegung bei nicht rechtwinkligen Flächen
- ✓ für die Montage an der Stirnseite der Aluprofile
- ✓ Profil mit statischer Belastbarkeit
- ✓ seitlicher Steg für die Fixierung einer Seitenverblendung



Anwendungsbeispiel  
Wand-Fix T-Profil



## Plattenheber

Der Plattenheber und der Profi-Plattenheber sind die perfekten Hilfsmittel bei der Verlegung von allen keramischen Platten-größen.

Produkt	Verstellbarkeit	Art.-Nr.	Menge / VPE	VPE / Karton
Plattenheber	300-500 mm	7376	1 St.	6
Profi-plattenheber	200-620 mm Tragkraft: 60 kg	7377	1 St.	2



### Vorteile von Profi-Plattenheber:

- ✓ flexibles Einstellen der Breite
- ✓ Verlegehilfe





## BEFESTIGUNG VON TERRASSENDIELEN

Das optimal aufeinander abgestimmte Terrassensystem bietet verschiedene Befestigungsmöglichkeiten von Terrassendielen auf unterschiedlichen Unterkonstruktionen.

Der Terraflex in Kombination mit dem Terrastart sowie der Clipper sind Problemlöser für eine unsichtbare Befestigung der Dielen. Wenn diese sichtbar verschraubt werden sollen, dann ist der Terrafix Abstandshalter die richtige Wahl.

Alle Befestigungsmittel bieten ein gleichmäßiges Verlegebild und garantieren einen konstruktiven Holzschutz durch die Unterlüftung der Dielen.

Alle unsere Befestigungssysteme werden unter ständiger Qualitätskontrolle in Deutschland gefertigt.



#### Vorteile:

- ✓ gleichmäßiges Verlegebild
- ✓ konstruktiver Holzschutz durch Unterlüftung der Dielen
- ✓ optimale Lösungen für unterschiedliche Dielen und Aufbausituationen





## Befestigung von Terrassendielen auf einer Aluminium-Unterkonstruktion

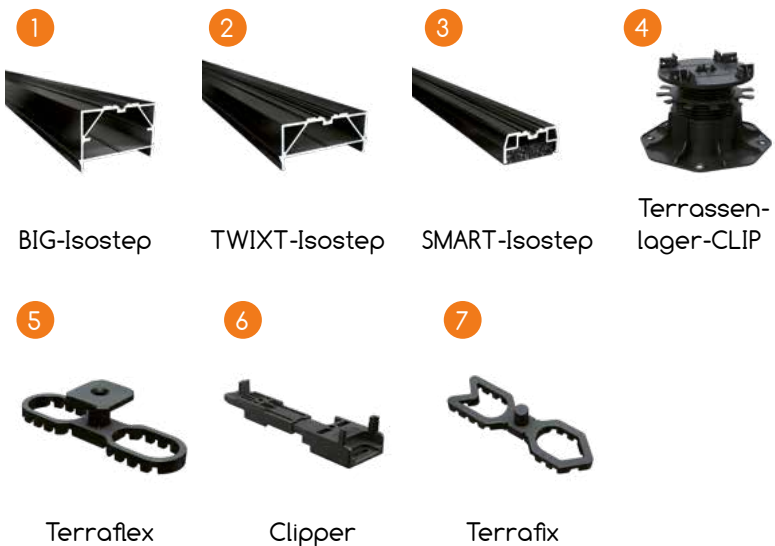





## Terraflex

Die unsichtbare, schnelle Dielenmontage für Dielen mit Nut. Einfache Montage, gleichmäßiges Verlegebild.

Der Terraflex sorgt für ein Verlegebild mit einem 7 mm Fugenabstand zwischen den Dielen und gewährt durch die 6 mm hohe Auflagefläche einen konstruktiven Holzschutz.



### Vorteile:

- ✓ unsichtbare Befestigung, keine Schrauben von oben in der Diele sichtbar
- ✓ einheitliches Verlegebild, Fugenbreite zwischen den Dielen 7 mm
- ✓ eine Sollbruchstelle erlaubt einen flexiblen Spannungsbereich von 5 mm und passt sich somit an verschiedene Nutwandstärken an
- ✓ konstruktiver Holzschutz nach DIN 68800 durch den 6 mm Abstandshalter zwischen Diele und Unterkonstruktion führt erfahrungsgemäß zu 20 - 30 % höherer Gebrauchsdauer
- ✓ aus glasfaserverstärktem Polyamid

  
 MONTAGEVIDEO



Flexibler Spannungsbereich von 5 mm durch Sollbruchstelle. Speziell für den Einsatz mit Terraflex gefertigte Schraube (auch separat erhältlich).



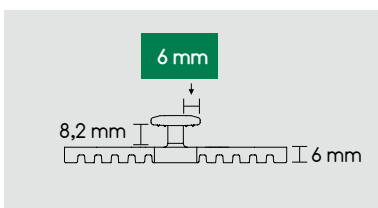

## Terraflex N6

Besonders geeignet für Dielen aus WPC, BPC und Thermo-Holz für Dielen mit einer maximalen Nutwandstärke bis 8,2 mm und einer minimalen Nuttiefe von 6 mm.

Produkt	Art.-Nr.	Menge / VPE	VPE / Karton
Terraflex mit Edelstahlschrauben C1 schwarz 5 x 50 mm für Holz-Unterkonstruktion	7112	30 St.	16
	7118	120 St.	8
	7002	600 St.	1
Terraflex mit Edelstahlschrauben A4 schwarz 5 x 50 mm für Holz-Unterkonstruktion	7115	30 St.	16
	7119	120 St.	8
	7004	600 St.	1
Terraflex mit Bohrschrauben Edelstahl C1 schwarz 5 x 35 mm für Aluminium-Unterkonstruktion	7113	30 St.	16
	7120	120 St.	8
	7003	600 St.	1
Terraflex mit Bohrschrauben Edelstahl A4 schwarz 5 x 35 mm für Aluminium-Unterkonstruktion	7114	30 St.	16
	7121	120 St.	8
	7005	600 St.	1

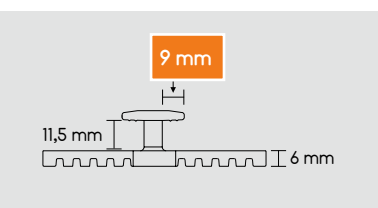

## Terraflex N9

Besonders geeignet für Dielen aus WPC, BPC und Thermo-Holz mit einer Nutwandstärke bis 11,5 mm und einer minimalen Nuttiefe von 9 mm.

Produkt	Art.-Nr.	Menge / VPE	VPE / Karton
Terraflex mit Edelstahlschrauben C1 schwarz 5 x 50 mm für Holz-Unterkonstruktion	6965	30 St.	16
	6559	120 St.	8
	6564	600 St.	1
Terraflex mit Edelstahlschrauben A4 schwarz 5 x 50 mm für Holz-Unterkonstruktion	6592	30 St.	16
	6593	120 St.	8
	6594	600 St.	1
Terraflex mit Bohrschrauben Edelstahl C1 schwarz 5 x 35 mm für Aluminium-Unterkonstruktion	6408	30 St.	16
	6560	120 St.	8
	6565	600 St.	1
Terraflex mit Bohrschrauben Edelstahl A4 schwarz 5 x 35 mm für Aluminium-Unterkonstruktion	6562	30 St.	16
	6563	120 St.	8
	6566	600 St.	1





## Terraflex Pro

Der Terraflex Pro ist eine unsichtbare Befestigung für Dielen mit Nut, dient als Abstandhalter für einen gleichmäßigen Fugenabstand von nur 5 mm und bietet konstruktiven Holzschutz.

Die Metallplatte des Terraflex Pro erlaubt eine Montage schon ab einer Nutstärke von 2 mm.

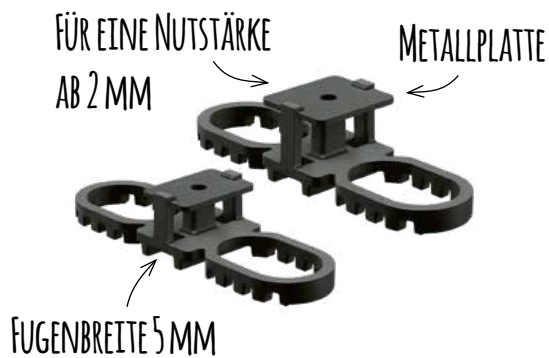

[MONTAGEVIDEO](#)

### Vorteile:

- ✓ unsichtbare Befestigung, keine Schrauben von oben in der Diele sichtbar
- ✓ einheitliches Verlegebild, Fugenbreite zwischen den Dielen nur 5 mm
- ✓ befestigt auch Dielen mit niedriger Nutstärke von 2 mm
- ✓ eine Sollbruchstelle erlaubt einen flexiblen Spannungsbereich von 5 mm und passt sich somit an verschiedene Nutwandstärken an
- ✓ konstruktiver Holzschutz nach DIN 68800 durch den 6 mm Abstandhalter zwischen Diele und Unterkonstruktion führt erfahrungsgemäß zu 20 - 30 % höherer Gebrauchsdauer
- ✓ aus glasfaserverstärktem Polyamid inkl. Metallplatte (A2 Edelstahl)



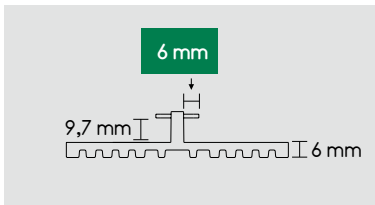

## Terraflex Pro N6

Besonders geeignet für Dielen aus WPC, BPC und Thermo-Holz mit einer Nutwandstärke von 4,2 - 9,2 mm und einer minimalen Nuttiefe von 6 mm. Befestigung von Dielen ab einer Nutstärke von 2 mm.

Produkt	Art.-Nr.	Menge / VPE	VPE / Karton
Terraflex Pro N6 mit Edelstahlschrauben C1 schwarz 4,2 x 50 mm für Holz-Unterkonstruktion	7014	30 St.	16
	7015	120 St.	8
	7047	600 St.	1
Terraflex Pro N6 mit Edelstahlschrauben A4 schwarz 4,2 x 50 mm für Holz-Unterkonstruktion	7030	30 St.	16
	7031	120 St.	8
	7050	600 St.	1
Terraflex Pro N6 mit Bohrschrauben Edelstahl C1 schwarz 4,2 x 33 mm für Aluminium-Unterkonstruktion	7016	30 St.	16
	7017	120 St.	8
	7046	600 St.	1
Terraflex Pro N6 mit Bohrschrauben Edelstahl A4 schwarz 4,2 x 33 mm für Aluminium-Unterkonstruktion	7032	30 St.	16
	7033	120 St.	8
	7051	600 St.	1

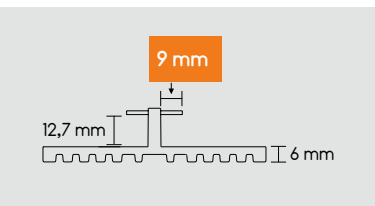

## Terraflex Pro N9





Besonders geeignet für Dielen aus WPC, BPC und Thermo-Holz mit einer Nutwandstärke von 7,2 - 12,2 mm und einer minimalen Nuttiefe von 9 mm. Befestigung von Dielen ab einer Nutstärke von 2 mm.

Produkt	Art.-Nr.	Menge / VPE	VPE / Karton
Terraflex Pro N9 mit Edelstahlschrauben C1 schwarz 4,2 x 50 mm für Holz-Unterkonstruktion	7010	30 St.	16
	7011	120 St.	8
	7049	600 St.	1
Terraflex Pro N9 mit Edelstahlschrauben A4 schwarz 4,2 x 50 mm für Holz-Unterkonstruktion	7025	30 St.	16
	7026	120 St.	8
	7052	600 St.	1
Terraflex Pro N9 mit Bohrschrauben Edelstahl C1 schwarz 4,2 x 33 mm für Aluminium-Unterkonstruktion	7012	30 St.	16
	7013	120 St.	8
	7048	600 St.	1
Terraflex Pro N9 mit Bohrschrauben Edelstahl A4 schwarz 4,2 x 33 mm für Aluminium-Unterkonstruktion	7027	30 St.	16
	7028	120 St.	8
	7053	600 St.	1

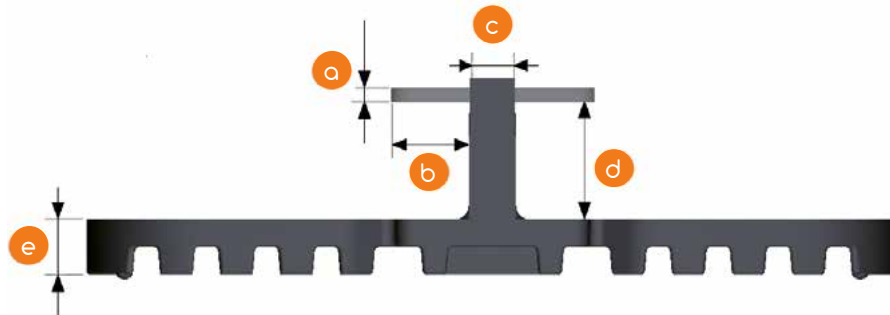

# Terraflex in der Übersicht



Vorgaben und Maße (mm)	Terraflex N6	Terraflex N9	Terraflex Pro N6	Terraflex Pro N9
				
a	3,8	3,8	1,5	1,5
b	6,0	8,5	6,0	8,5
c	7,0	7,0	5,0	5,0
d	8,3	11,6	9,7	12,7
e	6,0	6,0	6,0	6,0
Fugenbreite bei Montage	7,0	7,0	5,0	5,0
minimale Nuttiefe	6,0	9,0	6,0	9,0
maximale Höhe untere Nutwand	7,8	11,1	9,2	12,2
minimale Höhe untere Nutwand	2,8	6,1	4,2	7,2
Mindesthöhe Holz-UK	40,0	40,0	40,0	40,0
Mindesthöhe Alu-UK	23,0	23,0	23,0	23,0



## Terrastart

Unsichtbare Start- / Endbefestigung von Terrassendielen auf Holz- oder Aluminium-Unterkonstruktion bei Verlegung mit Terraflex.

Produkt	Art.-Nr.	Menge / VPE	VPE / Karton
Terrastart mit Bohrschraube Edelstahl A4 für Aluminium-Unterkonstruktion <u>und</u> Edelstahlschraube A4 für Holz-Unterkonstruktion	7378	20 St.	16

### Vorteile:

- ✓ keine sichtbare Verschraubung
- ✓ ideale Ergänzung für die Montage mit Terraflex
- ✓ für alle Dielen mit einer mittigen Nut von 2 mm oder breiter
- ✓ inkl. Edelstahlschrauben für Holz/WPC- bzw. Aluminium-Unterkonstruktion
- ✓ aus glasfaserverstärktem Polyamid

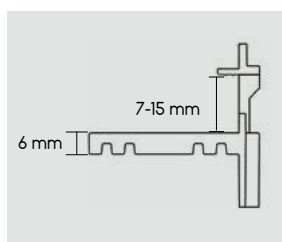



**AUCH FÜR  
HARTHÖLZER FREIGEgeben\***



\*Bitte beachten Sie dazu die Verarbeitungshinweise unter: [karle-rubner.de](http://karle-rubner.de)

## Clipper

Der Clipper ist eine unsichtbare Befestigung für Dielen ohne Nut, der als Abstandshalter zwischen den Dielen dient und konstruktiven Holzschutz bietet.



  
MONTAGEVIDEO

### Vorteile:

- ✓ unsichtbare Befestigung, keine Schrauben von oben in der Diele sichtbar
- ✓ variabel auf die Dielenbreite einstellbar
- ✓ kann durch seine besondere Konstruktion das Quellen und Schwinden des Holzes aufnehmen
- ✓ einheitliches Verlegebild, Fugenbreite zwischen den Dielen nur 5 mm
- ✓ konstruktiver Holzschutz nach DIN 68800 durch den 15 mm Abstandshalter zwischen Diele und Unterkonstruktion führt erfahrungsgemäß zu 20 - 30 % höherer Gebrauchsdauer
- ✓ nimmt durch seine Höhe Spannungen aus der Terrassenkonstruktion, wodurch das Risiko des Abscherens der Schrauben deutlich minimiert wird
- ✓ aus glasfaserverstärktem Polyamid



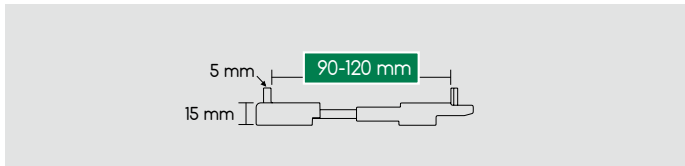
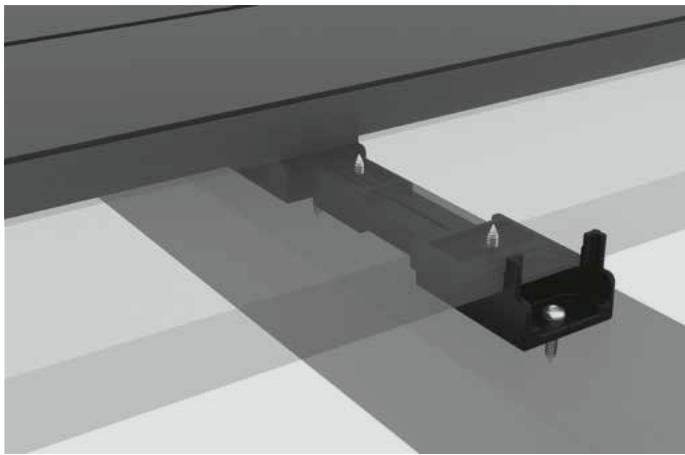

## Clipper 90-120 mm

Produkt	Art.-Nr.	Abmessungen	Menge / VPE	VPE / Karton
Clipper inkl. Edelstahlschrauben C1, für Holz-UK	6968	Dielenstärke ab 25 mm	30 St.	8
	6972	Dielenstärke 20 bis 24 mm	30 St.	8
Clipper inkl. Edelstahlschrauben A2, für Alu-UK	7140	Dielenstärke ab 25 mm	30 St.	8
	7141	Dielenstärke 20 bis 24 mm	30 St.	8
Clipper ohne Schrauben	6969		30 St.	8
	7055		500 St.	1

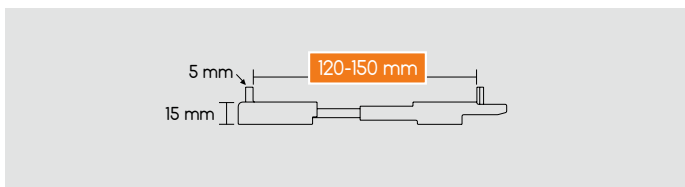
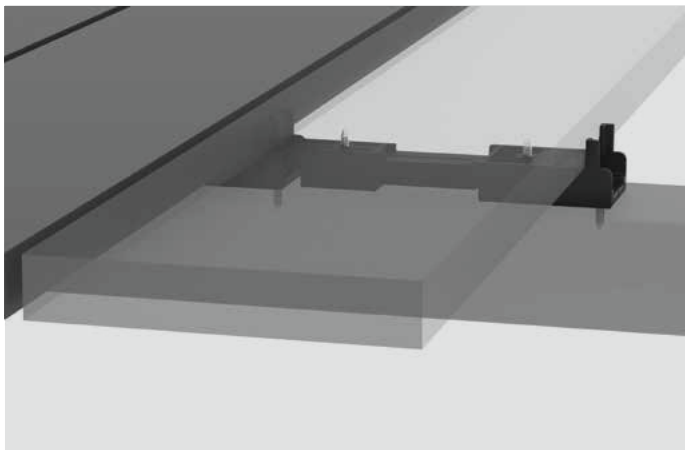

## Clipper 120-150 mm

Produkt	Art.-Nr.	Abmessungen	Menge / VPE	VPE / Karton
Clipper inkl. Edelstahlschrauben C1, für Holz-UK	6888	Dielenstärke ab 25 mm	20 St.	16
	6889		50 St.	8
	6901	Dielenstärke 20 bis 24 mm	20 St.	16
	6896		50 St.	8
Clipper inkl. Edelstahlschrauben A2, für Alu-UK	7142	Dielenstärke ab 25 mm	20 St.	16
	7143		50 St.	8
	7144	Dielenstärke 20 bis 24 mm	20 St.	16
	7145		50 St.	8
	Clipper ohne Schrauben	6926		20 St.
6927			50 St.	8
7054			500 St.	1

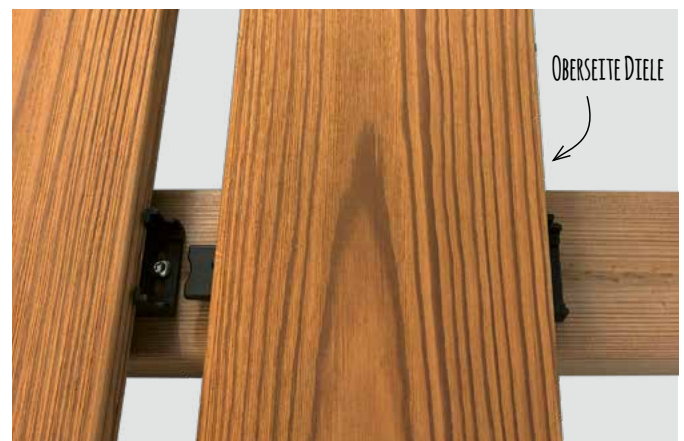

Flexibler Einsatzbereich von 90-150 mm Dielenbreite durch arretierte Konstruktion aus zwei Teilen. Speziell für den Einsatz mit Clipper gefertigte Schraube (auch separat erhältlich).

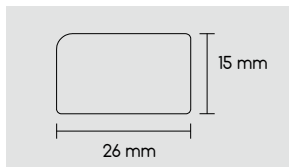

## Clipperstart

Der Clipperstart ist eine unsichtbare Startbefestigung und optimale Ergänzung bei der Montage von Terrassendielen mit dem Clipper-Befestigungssystem. Durch den variablen Verstellbereich des Clippers und der cleveren Steck- /Schraubbefestigung, ermöglicht der Clipperstart eine komfortable Verschraubung am Anfang der zu montierenden Terrassenfläche.

Produkt	Art.-Nr.	Menge / VPE	VPE / Karton
Clipperstart mit Bohrschraube Edelstahl C1 für Alu-UK und Edelstahlschraube C1 für Holz-UK	7379	20 St.	16

### Vorteile:

- ✓ unsichtbare Startbefestigung, keine Schrauben von oben in der Diele sichtbar
- ✓ ideale Ergänzung für die Montage mit Clipper
- ✓ konstruktiver Holzschutz
- ✓ inkl. Edelstahlschrauben für Holz-/WPC- bzw. Aluminium-Unterkonstruktion
- ✓ aus glasfaserverstärktem Polyamid









## Terrafix

Der Terrafix ist ein Distanzhalter für die sichtbare Verschraubung, der die erforderlichen Abstände zwischen den einzelnen Terrassendielen und der darunter liegenden Unterkonstruktion garantiert. Ohne weitere Hilfsmittel erzielt man dadurch ein gleichmäßiges Verlegebild und einen konstruktiven Holzschutz, da keine Staufläche entsteht und die Belüftung gewährleistet ist.



### Vorteile:

- ✓ gleichmäßiger Fugenabstand: 7 oder 4 mm
- ✓ konstruktiver Holzschutz durch Unterlüftung der Dielen
- ✓ konstruktiver Holzschutz nach DIN 68800 durch den 6 mm Abstandshalter zwischen Diele und Unterkonstruktion führt erfahrungsgemäß zu 20 - 30 % höherer Gebrauchsdauer
- ✓ verhindert das Abscheren der Schrauben
- ✓ inkl. Bohrmarkierschablone
- ✓ aus glasfaserverstärktem Polyamid

Produkt	Bolzen	Art.-Nr.	Abmessungen	Menge / VPE	VPE / Karton
Terrafix	4 mm	6952	88x25x6 mm	50 St.	16
		6864	88x25x6 mm	100 St.	8
	7 mm	6951	88x25x6 mm	50 St.	16
		6818	88x25x6 mm	100 St.	8
		6819	88x25x6 mm	600 St.	1

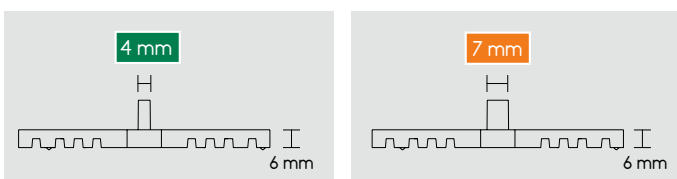

 Geeignete Dielen auf den Seiten 204-205.



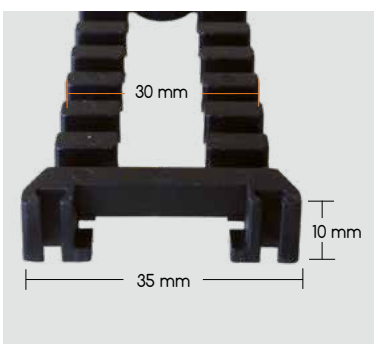

## Bohrmarkierschablone

Markierschablone für die sichtbare Verschraubung von Dielen. Gewährt eine schnellere Montage bei Verlegung mit unseren Systemschienen, da die passgenaue Markierung eine Verschraubung in den Schraubkanal garantiert. Der immer gleiche Abstand sorgt zudem für ein gleichmäßiges Schraubenbild nach der Verlegung. Geeignet für Terrassendielen mit einer Breite von 120 bis 150 mm. Standardmäßig in jeder Terrafix-Verpackung enthalten und auch separat erhältlich.

Produkt	Art.-Nr.	Abmessungen	Menge / VPE	VPE / Karton
Bohrmarkierschablone	7042	158x20x50 mm	2 St.	4

### Vorteile:

- ✓ Schablone für die genaue Markierung der Bohrung
- ✓ variabel einsetzbar bei Dielen mit einer Breite von 120 bis 150 mm
- ✓ optimale Unterstützung zur Verlegung mit Terrafix 4 oder 7 mm
- ✓ gleichmäßiges Schraubenbild nach Verlegung

## Systemleiste

Abstandshalter zwischen den Dielen. Gewährleistet dank vollflächiger Auflage der Diele konstruktiven Holzschutz und ein gleichmäßiges Verlegebild. Bei der Montage auf der Unterkonstruktion werden die Bolzen als Abstandshalter einfach eingeklickt. Optimal für eine sichtbare Verschraubung von Terrassendielen.

Produkt	Art.-Nr.	Abmessungen	Menge / VPE	VPE / Karton
Systemleiste	9060	40 cm	60 St.	4
Bolzen 4 mm	9061		200 St.	16
Bolzen 7 mm	9062		200 St.	16

### Vorteile:

- ✓ die Dielen liegen vollflächig auf
- ✓ einfache präzise Verlegung der Dielen
- ✓ gleichmäßiges Verlegebild
- ✓ konstruktiver Holzschutz nach DIN 68800 durch den 10 mm Abstandshalter zwischen Diele und Unterkonstruktion führt erfahrungsgemäß zu 20 - 30 % höherer Gebrauchsdauer
- ✓ aus glasfaserverstärktem Polyamid

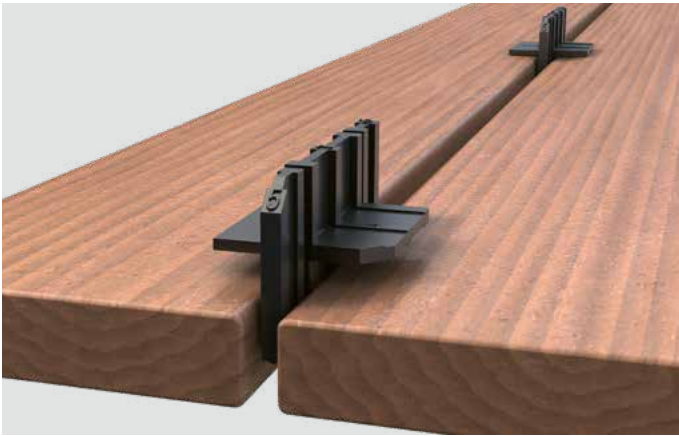

## Abstandskreuz

Universelle Montagehilfe bei der Verlegung von Terrassendielen oder Steinplatten. Abstandskreuz mit unterschiedlich starken Stegen: mit nur einem Artikel kann man sechs individuelle Fugenbreiten zwischen Dielen oder Platten erstellen.

Produkt	Art.-Nr.	Abmessungen	Menge / VPE	VPE / Karton
Abstandskreuz 3-8 mm	7213	85x43x43 mm	12 St.	16

### Vorteile:

- ✓ für sechs unterschiedliche Fugenbreiten von 3 bis 8 mm
- ✓ Montagehilfe bei der sichtbaren Verschraubung von Terrassendielen und Terrassenplatten
- ✓ universell einsetzbar



**BASEDECK**  
Die günstige Alternative



## T-Clip

Für eine schnelle und einfache Montage von Terrassendielen\* auf einer Unterkonstruktion aus Holz oder Aluminium.

Mindesttiefe der Nut: 8 mm, Fugenbreite: 8 mm

Produkt	Art.-Nr.	Menge / VPE	VPE / Karton
T-Clip inkl. Edelstahlschraube für Holz-UK	9082	30 St.	48
T-Clip inkl. Bohrschraube für Alu-UK	7280	30 St.	48

\*Nicht für die Terrassendielen WPC Piazza One / Pro geeignet



**BASEDECK**  
Die günstige Alternative



## Anfangs- / End-Clip

Für die Anfangs- und Endbefestigung von Terrassendielen beim Montieren mit T-Clip.

Mindesttiefe der Nut: 8 mm, Fugenbreite: 8 mm

Produkt	Art.-Nr.	Menge / VPE	VPE / Karton
Anfangs- und End-Clip inkl. Edelstahlschraube für Holz-UK	9083	10 St.	40
Anfangs- und End-Clip inkl. Bohrschraube für Alu-UK	7281	10 St.	40

\*Nicht für die Terrassendielen WPC Piazza One / Pro geeignet

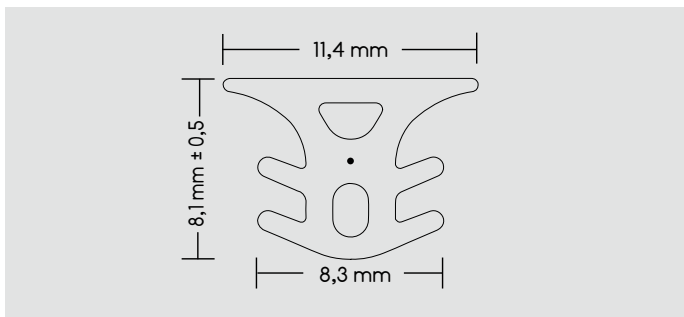

## Terraprotect: das Terrassenfugenband

Durch den Einsatz von Terraprotect können keine groben und oberflächlichen Verschmutzungen wie Laub oder Tannennadeln unter die Terrasse gelangen.

Das UV-beständige Fugenband ist geeignet für eine Fugenbreite von 6 bis 7,5 mm. Die Anwendung ist ausschließlich bei Terrassendecks, die mit WPC- oder thermisch behandelte Dielen verlegt worden sind, möglich. Die verlegten Dielen sollten kein Quell- und Schwindverhalten aufweisen. Außerdem ist auf eine ausreichende Unterlüftung (mind. 8 cm) des Terrassenbodens zu achten.

Produkt	Art.-Nr.	Fugenbreite	Dielenstärke	Menge / VPE	VPE / Karton
Terraprotect für Thermo-Holz WPC 140 WPC Vision CoolDeck Thermo-WPC 137*	7304	6-7,5 mm	ab 20 mm	Rolle á 50 m	5

\*Beim Einsatz von Terraprotect bei Thermo-WPC 137 muss der Abstand der Unterkonstruktion 30 cm betragen.

### Vorteile:

- ✓ Verschmutzungen gelangen nicht unter die Terrassenfläche
- ✓ beständig gegen Terrassenöl
- ✓ UV-beständig

## Schutztape 75x2 mm für Holz-UK (selbstklebend)

Das aus Zellkautschuk bestehende Tape schützt die Oberseite der Holz-Unterkonstruktion vor Witterungseinflüssen.

Der stark haftende Kleber ermöglicht das einfache Anbringen auf der Unterkonstruktion. Durch die Breite von 75 mm wird jedes Standard-UK Profil optimal abgedeckt. Das elastische und wasserabweisende Material des Abdeckbandes umschließt und versiegelt zudem die eingedrehte Terrassenschraube, sodass die Bohrungen zusätzlich geschützt sind.

Produkt	Art.-Nr.	Abmessungen	Menge / VPE	VPE / Karton
Schutztape	7212	75x2 mm, Länge 10 m	1 St.	16

### Vorteile:

- ✓ schützt die Holz-UK vor Witterung
- ✓ umschließt die eingedrehte Terrassenbauschraube
- ✓ geringer Montageaufwand da selbstklebend
- ✓ wasserabweisend
- ✓ beständig gegen UV-Strahlung



## Terrassenschrauben

Um den unterschiedlichsten Anforderungen im Terrassenbau gerecht zu werden, können Dielen auch von oben fixiert werden. Das bietet sich vor allem bei Dielen mit starkem Quell- und Schwindverhalten sowie Dielen ohne Nut an. Unser Schraubensortiment hat für jede Aufbau-situation immer eine passende Befestigung.

### Vorteile:

- ✓ Befestigungsmöglichkeit für alle Terrassendielen
- ✓ je nach Schraubenausführung chlor-, salzwasser- oder gerbsäurebeständig
- ✓ passende Bohrer zur Verschraubung

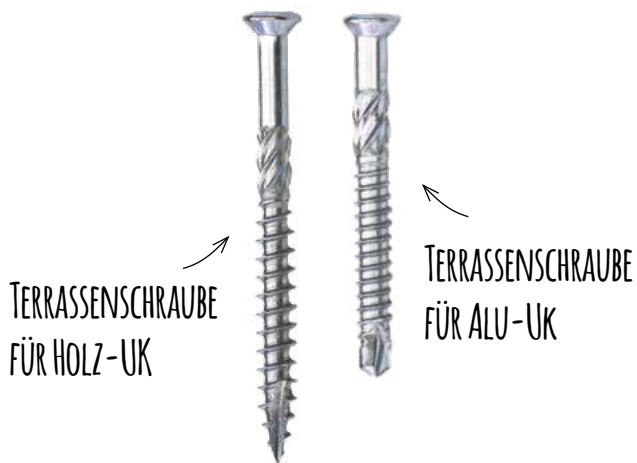

Geeignet für die sichtbare Verschraubung von Dielen.





## Terrassenschraube für HOLZ-UK

Die Terrassenbauschrauben sind speziell für den Einsatzbereich bei der sichtbaren Verschraubung von Hart- und Weichhölzern auf einer Holz-Unterkonstruktion geeignet.

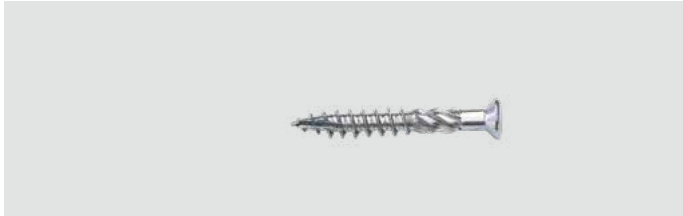

Produkt	Edelstahl	Art.-Nr.	Abmessungen	Menge / VPE	VPE / Karton
Terrassenschraube für Holz UK; TX25	A2	7555	5,5x40 mm	100 St.	10
	A2	7569	5,5x40 mm	500 St.	1
	A4	7558	5,5x40 mm	100 St.	10
	A4	7573	5,5x40 mm	500 St.	1



Produkt	Edelstahl	Art.-Nr.	Abmessungen	Menge / VPE	VPE / Karton
Terrassenschraube für Holz UK; TX25	A2	7556	5,5x50 mm	100 St.	10
	A2	7570	5,5x50 mm	500 St.	1
	A4	7559	5,5x50 mm	100 St.	10
	A4	7574	5,5x50 mm	500 St.	1



Produkt	Edelstahl	Art.-Nr.	Abmessungen	Menge / VPE	VPE / Karton
Terrassenschraube für Holz UK; TX25	A2	7523	5,5x60 mm	100 St.	10
	A2	7571	5,5x60 mm	500 St.	1
	A4	7524	5,5x60 mm	100 St.	10
	A4	7575	5,5x60 mm	500 St.	1



Produkt	Edelstahl	Art.-Nr.	Abmessungen	Menge / VPE	VPE / Karton
Terrassenschraube für Holz UK; TX25	A2	7557	5,5x70 mm	100 St.	10
	A2	7572	5,5x70 mm	500 St.	1
	A4	7560	5,5x70 mm	100 St.	10
	A4	7576	5,5x70 mm	500 St.	1

### Vorteile:

- ✓ mit Schneidkerbe, bohrt beim Eindrehen in die Holz-UK
- ✓ rostfrei und korrosionsbeständig
- ✓ A4 beständig gegen gerbsäurehaltige Hölzer, Chlor und Salzwasser

## Bemaßung Terrassenschraube für Holz-UK

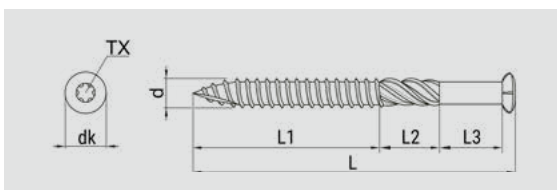

	Artikel	Maß dk	Maß d	Maß L	Maß L1	Maß L2	Maß L3
Terrassenschraube für Holz UK, T25	5,5 x 40 mm	7	5,5	40	24	8,2	7,8
	5,5 x 50 mm	7	5,5	50	30	8,2	11,8
	5,5 x 60 mm	7	5,5	60	36	8,2	15,8
	5,5 x 70 mm	7	5,5	70	42	8,2	19,8



## Terrassenbohrschraube für ALU-UK

Die Bohrschrauben mit integrierter Bohrspitze sind für die sichtbare Verschraubung von Terrassendielen aus Hart- und Weichholz auf einer Aluminium Unterkonstruktion geeignet. Die selbstschneidenden Schrauben sorgen für ein schnelles Eindrehen in die Unterkonstruktion ohne Vorbohren.



Produkt	Edelstahl	Art.-Nr.	Abmessungen	Menge / VPE	VPE / Karton
Terrassen-schraube für Alu UK; TX25	A2	7525	5,5x40 mm	100 St.	10
	A2	7561	5,5x40 mm	500 St.	1
	A4	7528	5,5x40 mm	100 St.	10
	A4	7565	5,5x40 mm	500 St.	1



Produkt	Edelstahl	Art.-Nr.	Abmessungen	Menge / VPE	VPE / Karton
Terrassen-schraube für Alu UK; TX25	A2	7521	5,5x45 mm	100 St.	10
	A2	7562	5,5x45 mm	500 St.	1
	A4	7522	5,5x45 mm	100 St.	10
	A4	7566	5,5x45 mm	500 St.	1



Produkt	Edelstahl	Art.-Nr.	Abmessungen	Menge / VPE	VPE / Karton
Terrassen-schraube für Alu UK; TX25	A2	7526	5,5x50 mm	100 St.	10
	A2	7563	5,5x50 mm	500 St.	1
	A4	7529	5,5x50 mm	100 St.	10
	A4	7567	5,5x50 mm	500 St.	1



Produkt	Edelstahl	Art.-Nr.	Abmessungen	Menge / VPE	VPE / Karton
Terrassen-schraube für Alu UK; TX25	A2	7527	5,5x60 mm	100 St.	10
	A2	7564	5,5x60 mm	500 St.	1
	A4	7554	5,5x60 mm	100 St.	10
	A4	7568	5,5x60 mm	500 St.	1

### Vorteile:

- ✓ mit Bohrspitze zum schnellen Eindrehen der Schraube ohne Vorbohren in eine Alu-UK
- ✓ rostfrei und korrosionsbeständig

## Bemaßung Terrassenbohrschraube für ALU-UK

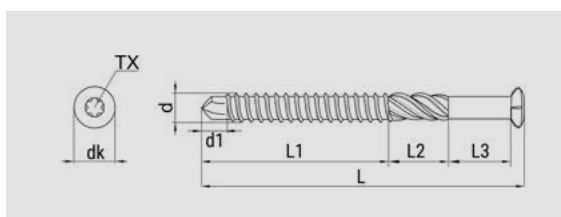

	Artikel	Maß dk	Maß d	Maß d1	Maß L	Maß L1	Maß L2	Maß L3
Terrassen-schraube für Alu, T25	5,5 x 40 mm	7	5,5	5	40	24	7,75	8,25
	5,5 x 45 mm	7	5,5	5	45	27	9,75	8,25
	5,5 x 50 mm	7	5,5	5	50	30	11,75	8,25
	5,5 x 60 mm	7	5,5	5	60	36	15,75	8,25





NEU!

## Bohrer für Terrassendielen

Der Bohrer mit Senker zum Vorbohren des Deckbelages ist geeignet für Schrauben mit einem  $\varnothing$  von 5,0 - 5,5 mm. Um Beschädigungen an der Diele zu verhindern kann der Bohrer inkl. Senker und integriertem Tiefenstopp eingesetzt werden. Dieser Bohrer ist für Schrauben mit einem Durchmesser von 4,5 - 5,0 mm.

Produkt	Art.-Nr.	Abmessung	Menge / VPE	VPE / Karton
Bohrer mit Senker	6853	$\varnothing$ 6 mm	1 St.	8
Bohrer mit Senker und mit-drehendem Tiefenanschlag	6930	$\varnothing$ 5,5 mm	1 St.	8

## Bohrschraube für Terrassenlager

Mit dieser Bohrschraube kann eine Alu-UK am Terrassenlager Standard oder eine der System-Schienen am Terrassenlager CLIP befestigt werden.

Produkt	Art.-Nr.	Abmessungen	Menge / VPE	VPE / Karton
Bohrschraube A2, TX20	6800	3,9x19 mm	50 St.	10
	6939	3,9x19 mm	500 St.	1

## Betonschraube

Die Schraube dient zur Fixierung von Terrassenlagern auf Betonplatten oder einem Beton-/Steinboden und ermöglicht ein direktes Verschrauben mit vorherigem Vorbohren (Betonbohrer 6 mm).

Produkt	Art.-Nr.	Abmessungen	Menge / VPE	VPE / Karton
Betonschraube silber beschichtet, TX30	7301	7,5x30 mm	50 St.	10

## Wedge-Qualitätsbit TX20

Optimales Handling für die Verschraubung von Bohrschrauben ohne Vorbohren. Durch eine konische Kopfform wird ein deutlich besserer Sitz in der Schraube erzielt wird im Vergleich zu einem Standard-Bit.

Produkt	Art.-Nr.	Abmessungen	Menge / VPE	VPE / Karton
Wedge-Qualitätsbit TX20	6416	Länge: 50 mm	2	1

### Vorteile:

- ✓ mit Bohrspitze zum schnellen Eindrehen der Schraube ohne Vorbohren in eine Alu-UK
- ✓ rostfrei und korrosionsbeständig



## TERRASSEN- ABSCHLUSS

Die Produkte rund um den Terrassenabschluss sind auf unser gesamtes System abgestimmt und bieten Lösungen für gängige Aufbausituationen, auch bei Gefälle. Der Abschluss durch Seitenverblendung, Abschlusschiene und Treppe wertet die gesamte Terrasse optisch auf und verdeckt Kabel, Bauteile und Unterkonstruktion. Zudem sorgen Drainageprofile für eine optimale Unterlüftung und die nötige Entwässerung bei Bauprojekten mit Vorschrift nach DIN 18195. So sind alle Voraussetzungen für eine langlebige Terrasse gegeben.



Terrassendiele WP | Piazza lichtgrau



#### Vorteile:

- ✓ Abdeckung von Kabeln, Bauteilen oder Unterkonstruktion
- ✓ alle Produkte des Terrassenabschlusses sind auf das gesamte System abgestimmt
- ✓ bietet Lösungen für alle gängigen Aufbau-situationen, auch bei Gefälle
- ✓ ansprechende Gesamtoptik der Terrasse
- ✓ einfache und schnelle Montage
- ✓ Kantenschutz



## Drainage- und Belüftungsprofil

Beim Anschluss der Terrasse direkt an der Fassade schützt das Drainage- und Belüftungsprofil vor Spritz- und Regenwasser und unterstützt zusätzlich die Unterlüftung des Terrassendecks. Das Drainageprofil wird direkt auf der Unterkonstruktion befestigt und ist dadurch unabhängig von der Aufbauhöhe der Terrasse.



  
MONTAGEVIDEO

### Vorteile:

- ✓ schützt die Hauswand und Fassade vor Spritzwasser
- ✓ zwei Varianten für den Einsatzzweck an Wand oder Fenster- und Türleibung
- ✓ unterstützt die Unterlüftung der Terrassenfläche
- ✓ Befestigung auf nahezu jeder Aluminium-, WPC- und Holz-Unterkonstruktion möglich
- ✓ Befestigung des Profils unabhängig von der Aufbauhöhe der Terrasse
- ✓ einfache Montage im TERRACON®-System für Dielen und keramische Platten



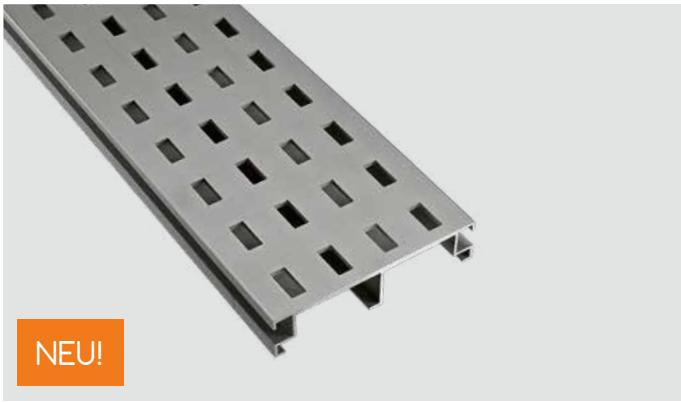

NEU!

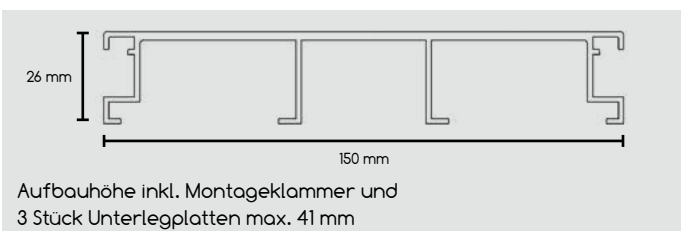
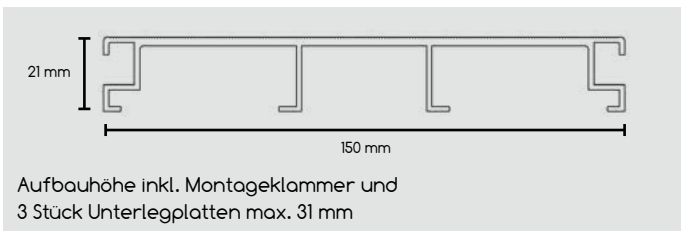
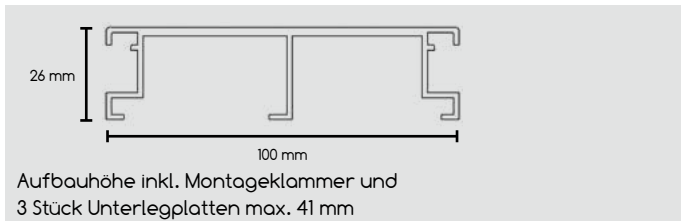
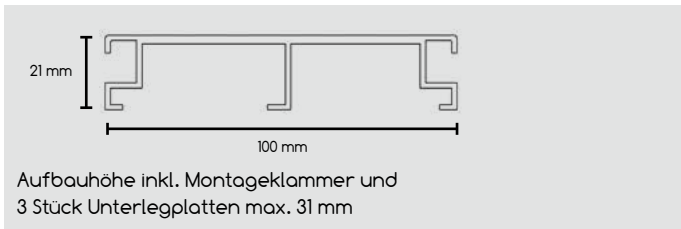

## Drainage- und Belüftungsprofil 100 mm

Beim Anschluss der Terrasse direkt an der Fassade schützt das Drainage- und Belüftungsprofil aus Alu vor Spritz- und Regenwasser und unterstützt zusätzlich die Unterlüftung des Terrassendecks. Das Drainageprofil wird direkt auf jeder Unterkonstruktion befestigt und ist dadurch unabhängig von der Aufbauhöhe der Terrasse.

Produkt	Art.-Nr.	Abmessung	Menge / VPE	VPE / Karton
Drainage- und Belüftungsprofil silber eloxiert (E6EV1)	7619	100x21x1900 mm	1 St.	6
	7620	100x21x3000 mm	1 St.	30
	7621	100x26x1900 mm	1 St.	6
	7622	100x26x3000 mm	1 St.	30

**i** Abstand der Montageklammern max. 60 cm

## Drainage- und Belüftungsprofil 150 mm

Speziell für die Anwendung an Tür- und Fensterlaibungen. Erfüllt die regelkonforme Entwässerung von Dachterrassen und Balkonen. Das Drainageprofil wird direkt auf jeder Unterkonstruktion befestigt und ist dadurch unabhängig von der Aufbauhöhe der Terrasse.

Produkt	Art.-Nr.	Abmessung	Menge / VPE	VPE / Karton
Drainage- und Belüftungsprofil silber eloxiert (E6EV1)	7409	150x21x1900 mm	1 St.	6
	7410	150x21x3000 mm	1 St.	30
	7455	150x26x1900 mm	1 St.	6
	7456	150x26x3000 mm	1 St.	30

**i** Abstand der Montageklammern max. 60 cm



NEU!

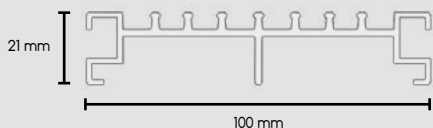

Aufbauhöhe inkl. Montageklammer und 3 Stück Unterlegplatten max. 31 mm

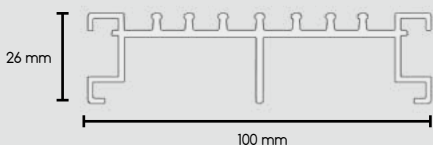

Aufbauhöhe inkl. Montageklammer und 3 Stück Unterlegplatten max. 41 mm



NEU!

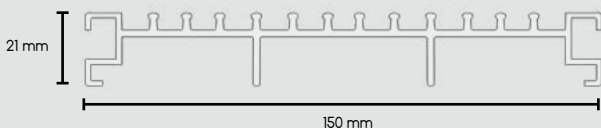

Aufbauhöhe inkl. Montageklammer und 3 Stück Unterlegplatten max. 31 mm

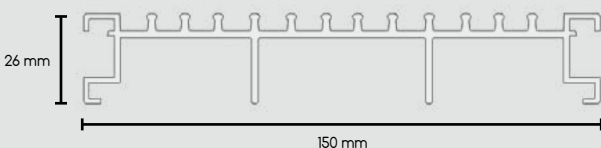

Aufbauhöhe inkl. Montageklammer und 3 Stück Unterlegplatten max. 41 mm

**i** Mit einer Breite von 150 mm erfüllt das Drainageprofil die Anforderungen der Flachdachrichtlinie und bildet mit unserer Terrassenunterkonstruktion ein regelkonformes System.

## Drainage- und Belüftungsprofil Pro 100 mm

Das Design der durchdachten Profilform gewährleistet einen besonderen Schutz vor Spritz- und Regenwasser. Das stabile aber filigrane Drainageprofil Pro in 100 mm ist ideal für den Einsatz beim Anschluss der Terrasse an die Hauswand und kann mit Montageklammern direkt auf der Unterkonstruktion befestigt werden.

Produkt	Art.-Nr.	Abmessung	Menge / VPE	VPE / Karton
Drainage- und Belüftungsprofil Pro, silber eloxiert (E6EV1)	7645	100x21x1900 mm	1 St.	6
	7646	100x21x3000 mm	1 St.	30
	7643	100x26x1900 mm	1 St.	6
	7644	100x26x3000 mm	1 St.	30

**i** Abstand der Montageklammern max. 60 cm

## Drainage- und Belüftungsprofil Pro 150 mm

Das Drainageprofil Pro kann in der Breite 150 mm generell eingesetzt werden und ist speziell für die regelkonforme Entwässerung bei Tür- und Fensterlaibungen von Dachterrassen und Balkonen die professionelle Lösung.

Produkt	Art.-Nr.	Abmessung	Menge / VPE	VPE / Karton
Drainage- und Belüftungsprofil Pro, silber eloxiert (E6EV1)	7640	150x21x1900 mm	1 St.	6
	7639	150x21x3000 mm	1 St.	30
	7642	150x26x1900 mm	1 St.	6
	7641	150x26x3000 mm	1 St.	30

**i** Abstand der Montageklammern max. 60 cm



## Montageklammer

Mit der Montageklammer aus Edelstahl können alle Drainageprofile direkt und einfach auf der Unterkonstruktion befestigt werden. Je Klammer sind drei Stück stapelbare Unterlegplatten in 3 mm enthalten und bieten so für nahezu jede Aufbauhöhe eine Montagelösung.

Produkt	Art.-Nr.	Abmessung	Menge / VPE	VPE / Karton
Montageklammer 100 mm inkl. 3 mm Unterlegplatte	9113	30x15x100 mm Stärke: 1 mm	4 St.	8
Montageklammer 150 mm inkl. 3 mm Unterlegplatte	9114	30x15x150 mm Stärke: 1 mm	4 St.	8

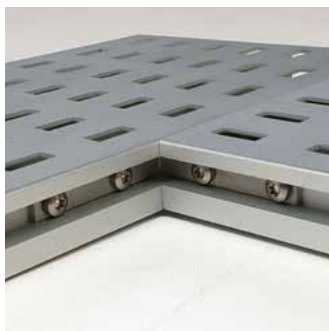

## Eck- und Längsverbinder für Drainageprofil

Die Verbinder verhelfen dem Drainageprofil zu einer einfachen und stabilen Längs-/Eckverbindung und sind für beide Profilstärken anwendbar.

Produkt	Art.-Nr.	Abmessung	Menge / VPE	VPE / Karton
Längsverbinder für Drainageprofil	9110	12x2x50 mm	4 St.	8
Eckverbinder für Drainageprofil	9109	12x2 mm Schenkellänge: 50 mm	4 St.	8

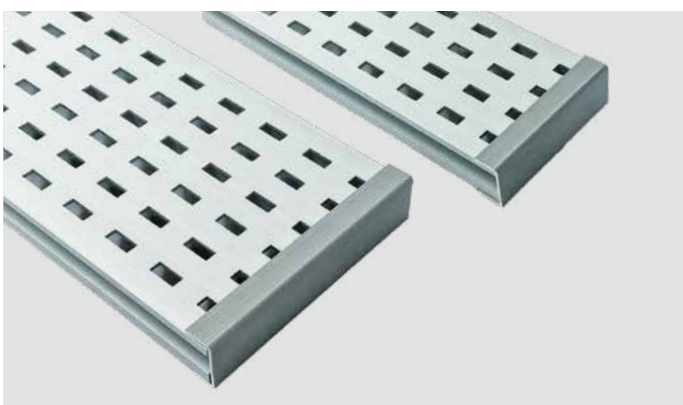

## Endkappe für Drainageprofil

Seitlicher Abschluss für Drainageprofile in 100 und 150 mm Breite sowie 21 und 26 mm Höhe. Schraubenlose Montage durch einfaches Aufstecken.

Produkt	Art.-Nr.	Abmessung	Menge / VPE	VPE / Karton
Endkappe 100 mm für Drainageprofil 21 mm	7623	19,9x25,45x100 mm	2	8
Endkappe 100 mm für Drainageprofil 26 mm	7624	19,9x30,4x100 mm	2	8
Endkappe 150 mm für Drainageprofil 21 mm	7518	19,9x25,45x150 mm	2	8
Endkappe 150 mm für Drainageprofil 26 mm	7519	19,9x30,4x150 mm	2	8

**BASEDECK**  
Die günstige Alternative

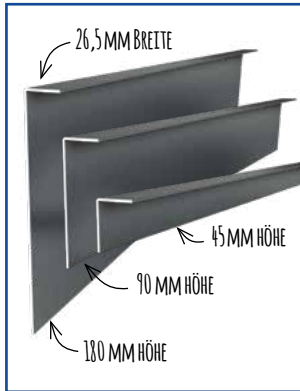

## Einfache Seitenverblendung

Einfache Seitenverblendung für einen optisch ansprechenden und kostengünstigen Abschluss des Terrassendecks. Die Befestigung erfolgt über S-Fix, S-Fix SMART, Randfix, Wand-Fix T-Profil, Blendenhalter 180 oder Blendenhalter 239.

Produkt	Farbe	Art.-Nr.	Länge	Menge / VPE	VPE / Karton
Einfache Seitenverblendung 45 mm	RAL 9007	7394	1900 mm	1 St.	8
		7397	3000 mm	1 St.	25
	RAL 7016	7630	1900 mm	1 St.	8
		7631	3000 mm	1 St.	25
Einfache Seitenverblendung 90 mm	RAL 9007	7395	1900 mm	1 St.	8
		7398	3000 mm	1 St.	25
	RAL 7016	7632	1900 mm	1 St.	8
		7633	3000 mm	1 St.	25
Einfache Seitenverblendung 180 mm	RAL 9007	7396	1900 mm	1 St.	8
		7399	3000 mm	1 St.	25
	RAL 7016	7634	1900 mm	1 St.	8
		7635	3000 mm	1 St.	25



## Variable Seitenverblendung



Eine hochwertige Seitenverblendung aus strukturgepulvertem Aluminium, die nicht am Boden befestigt werden muss. Bietet einen Kantenschutz und kann ein Gefälle flexibel ausgleichen. Höhe 69-113 mm und 106-149 mm.

Produkt	Art.-Nr.	Länge	Menge / VPE	VPE / Karton
Variable Seitenverblendung 69 - 113 mm, RAL9007	7370	1900 mm	1 St.	5
	7372	2990 mm	1 St.	20
Variable Seitenverblendung 106 - 149 mm, RAL9007	7371	1900 mm	1 St.	5
	7373	2990 mm	1 St.	20



### Vorteile:

- ✓ kein aufwendiger Zuschnitt eines Seitenblechs oder einer keramischen Platte nötig
- ✓ Höhenanpassung bis zu 44 mm möglich
- ✓ einfache Anpassung an das Gefälle
- ✓ Kantenschutz für die Platten

69-113 mm

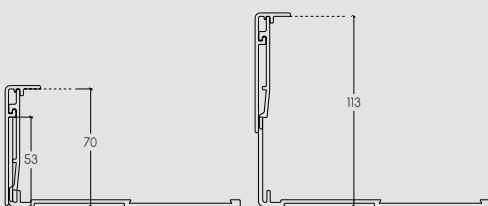

106-149 mm

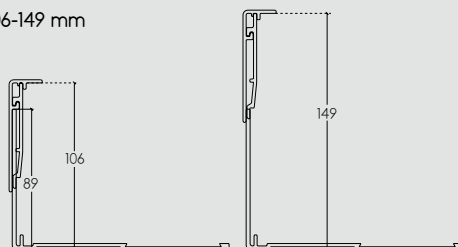





## Variable Seitenverblendung in der Anwendung

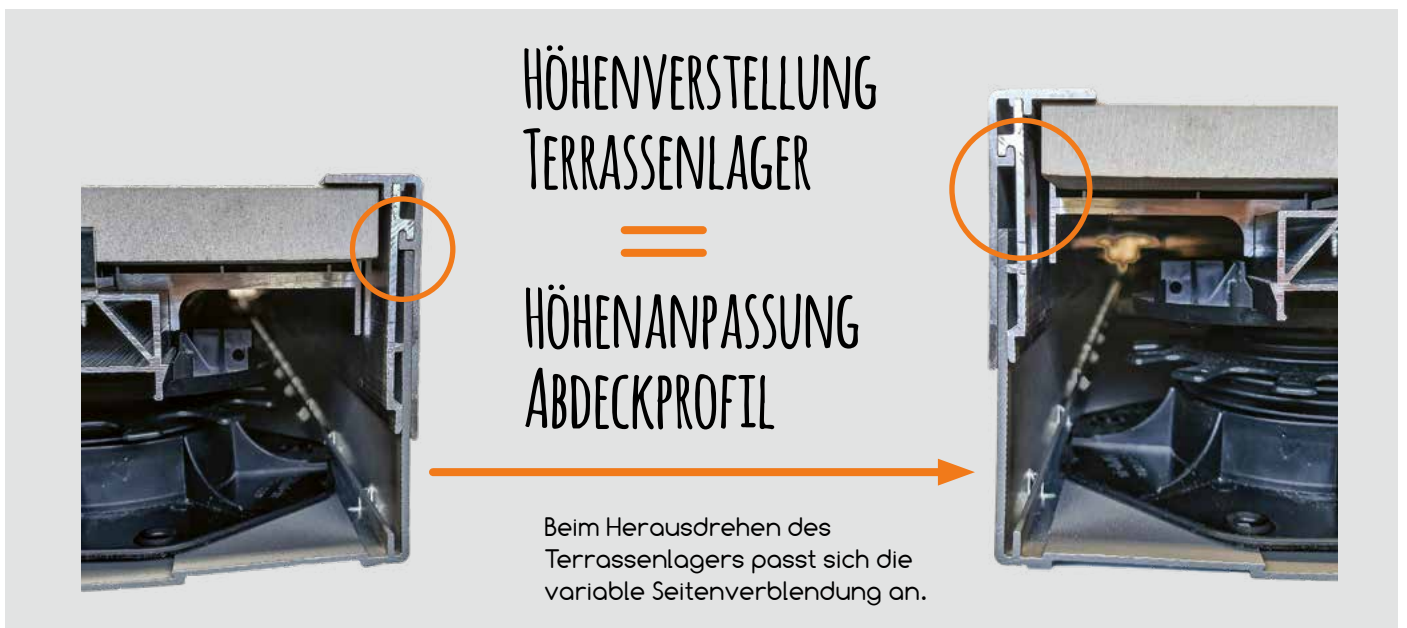

Variable Seitenverblendung auf ebener Fläche



Variable Seitenverblendung im Gefälle





Verblendung von vorne



Verblendung von der Seite

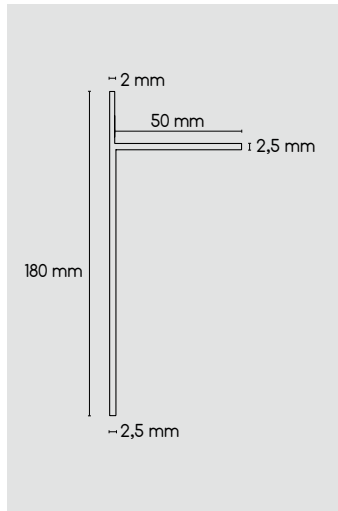

## Blendenhalter 180

Der Blendenhalter dient als ideales Hilfsmittel, um bei Aufbauhöhen bis 180 mm die Abschlussseite der Terrasse optisch ansprechend mit einem Dielenprofil zu verblenden. Durch die einfache Anbindung an jeder zweite Aluminium-Unterkonstruktion (Abstand max. 60 cm) kann die Seitenverblendung unabhängig vom Untergrund angebracht werden.

Produkt	Art.-Nr.	Abmessungen	Menge / VPE	VPE / Karton
Blendenhalter 180	7420	40x50x180 mm	4 St.	8

### Vorteile:

- ✓ einfache Verblendung von Aufbauhöhen bis 180 mm
- ✓ Montage unabhängig vom Untergrund
- ✓ geeignet für CLIP-Schienen

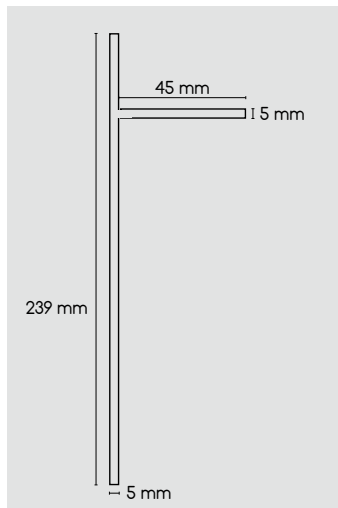

## Blendenhalter 239

Durch die Materialstärke von 5 mm kann der Blendenhalter einen noch höheren Aufbau von bis zu 239 mm seitlich verblenden. Für eine optisch ansprechende Verblendung wird das Dielenprofil einfach sichtbar an dem Halter verschraubt. Mit einem verbesserten Adapter für die CLIP-Schienen kann der Blendenhalter mit einer Maschinenschraube stabil und sicher an der Unterkonstruktion befestigt werden (Abstand max. 80 cm).

Produkt	Art.-Nr.	Abmessungen	Menge / VPE	VPE / Karton
Blendenhalter 239	7616	40x45x239 mm	4 St.	8

### Vorteile:

- ✓ hohe Stabilität durch 5 mm Materialstärke
- ✓ seitliche Verblendung von bis zu 239 mm Aufbauhöhe möglich
- ✓ verbesserter Adapter für zur Befestigung des Halters
- ✓ Montage unabhängig vom Untergrund
- ✓ geeignet für CLIP-Schienen



NEU!

## Blendenhalter CLIP

Durch seine spezielle Technik mit separaten Befestigern können für die Verblendung einer Terrasse ohne sichtbare Verschraubung Dielenprofile in den Breiten von 120 - 140 mm montiert werden. Dank der Verrastung der Befestiger im Halter ist es möglich, die Verblendung mit einem nur sehr geringen Montageaufwand einfach ein- und auszubauen.

Produkt	Art.-Nr.	Abmessungen	Menge / VPE	VPE / Karton
Blendenhalter CLIP 120	7612	40x40x211 mm	4	8
Blendenhalter CLIP 140	7613	40x40x239 mm	4	8

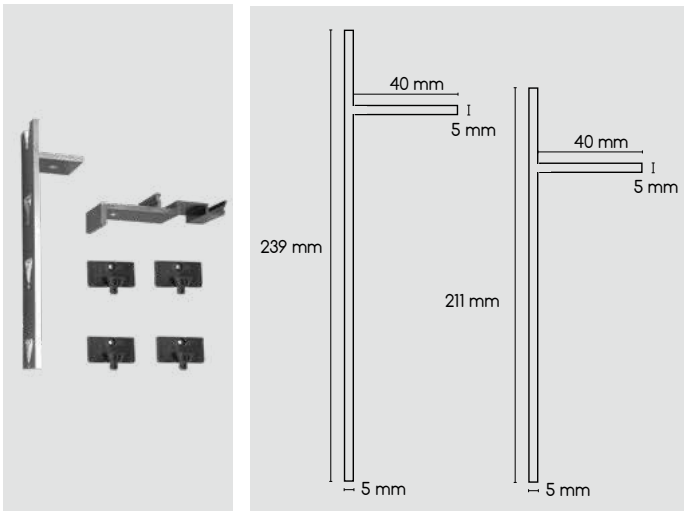

### Vorteile:

- ✓ unsichtbare Befestigung der Verblendung
- ✓ einfacher Aus- und Einbau
- ✓ geeignet für Dielenprofile von 120 - 140 mm
- ✓ Montage unabhängig vom Untergrund
- ✓ geeignet für CLIP-Schienen



## Abschlusschiene

Für den Kantenabschluss von WPC- oder Thermo-Holz-Terrassen bietet die Abschlusschiene aus Aluminium eine einfache und optisch ansprechende Lösung. Unser Sortiment beinhaltet zwei Ausführungen der Abschlusschiene: für Dielen in Stärke 20-21 mm und 25-26 mm. Sie sind eine wesentliche Vereinfachung zur Befestigung einer Terrassenverblendung. Durch die Profilierung an der Oberseite ist eine Rutsicherheit gegeben und dadurch auch für Treppenstufen geeignet.

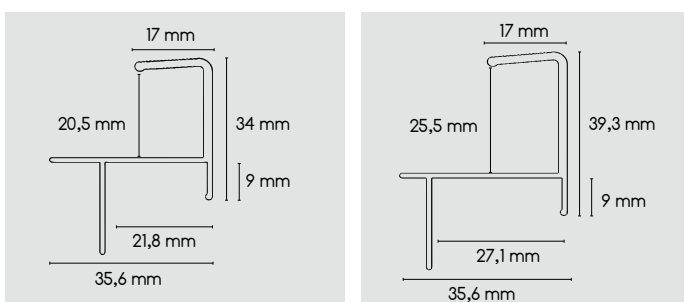

Produkt	Art.-Nr.	Abmessungen	Dielenstärke	Menge / VPE	VPE / Karton
Abschlusschiene silber eloxiert (E6EV1)	7506	2x35,6x46,9x1900 mm	20-21 mm	1 St.	6
	7507	2x35,6x46,9x4000 mm	20-21 mm	1 St.	6
	7508	2x35,6x52,2x1900 mm	25-26 mm	1 St.	6
	7509	2x35,6x52,2x4000 mm	25-26 mm	1 St.	6



## Alu-Systemtreppe für keramische Platten

Bausatz mit vormontierten Treppenwangen. Die Konstruktion inkl. Terrassenlager ist für die Verklebung von Platten als Deckbelag vorgesehen. Terrassenplatten sind im Lieferumfang nicht enthalten.

Produkt	Art.-Nr.	Abmessung	Menge / VPE	VPE / Karton
Alu-Systemtreppe für Plattenbelag 2-stufig	7020	730x322x576 mm Breite: 830 mm	1	1
Alu-Systemtreppe für Plattenbelag 3-stufig	7021	730x492x866 mm Breite: 830 mm	1	1
Befestigungsset 2-stufig - Platten	7044		310 ml	1
Befestigungsset 3-stufig - Platten	7045		2x 310 ml	1

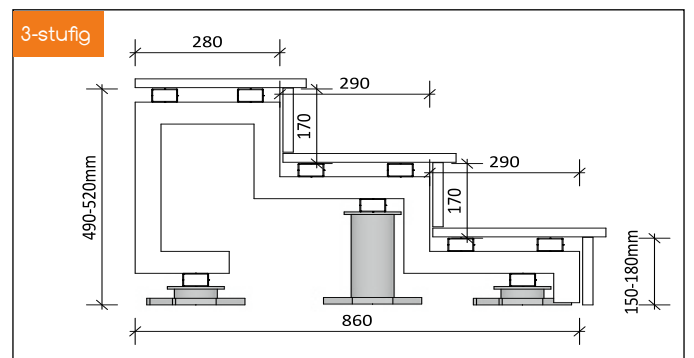
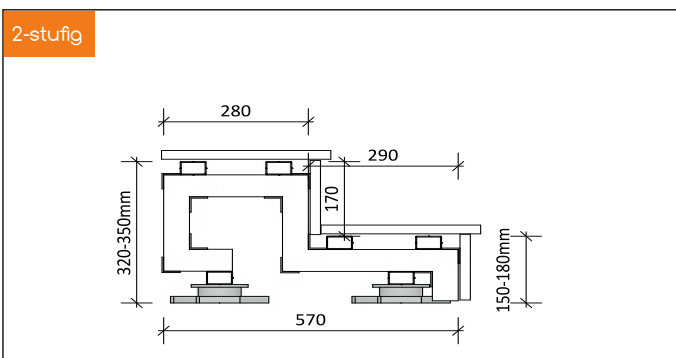

### Vorteile:

- ✓ stabile Konstruktion aus Aluminium-Profilen
- ✓ Ausgleich von Unebenheiten auf dem Untergrund problemlos möglich
- ✓ Bausätze: 2- und 3-stufige Module mit vormontierten Treppenwangen
- ✓ Breite kann variabel angepasst werden

  
MONTAGEVIDEO



## Alu-Systemtreppe für Terrassendielen

Bausatz mit vormontierten Treppenwangen. Die Konstruktion inkl. Terrassenlager und Systemleiste ist für die Montage von Dielen als Deckbelag vorgesehen. Terrassendielen sind im Lieferumfang nicht enthalten.

Produkt	Art.-Nr.	Abmessung	Menge / VPE	VPE / Karton
Alu-Systemtreppe für Dielenbelag 2-stufig	7018	730x322x576 mm Breite: 830 mm	1	1
Alu-Systemtreppe für Dielenbelag 3-stufig	7019	730x492x866 mm Breite: 830 mm	1	1

2-stufig

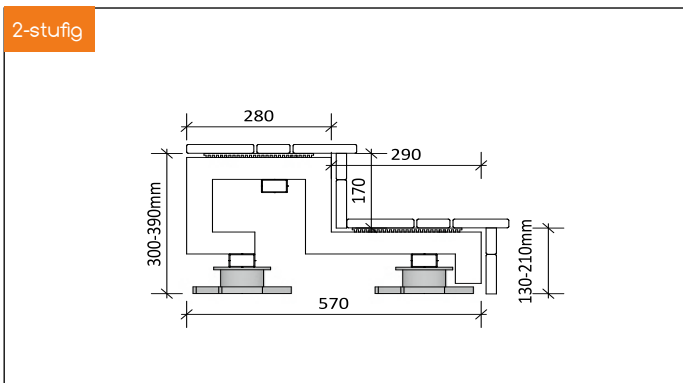

3-stufig

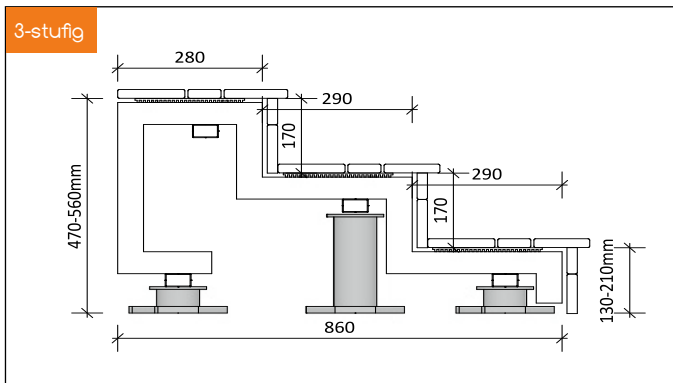

## Seitenverblendung für Alu-Systemtreppe

Die seitliche Verblendung aus blickdichtem HPL für unsere Alu-Systemtreppe ist beidseitig verwendbar und sorgt für eine ansprechende Optik der Treppe.

Produkt	Art.-Nr.	Abmessung	Menge / VPE	VPE / Karton
Seitenverblendung 2-stufig	7036	351x576 mm	1	1
Seitenverblendung 3-stufig	7037	521x866 mm	1	1

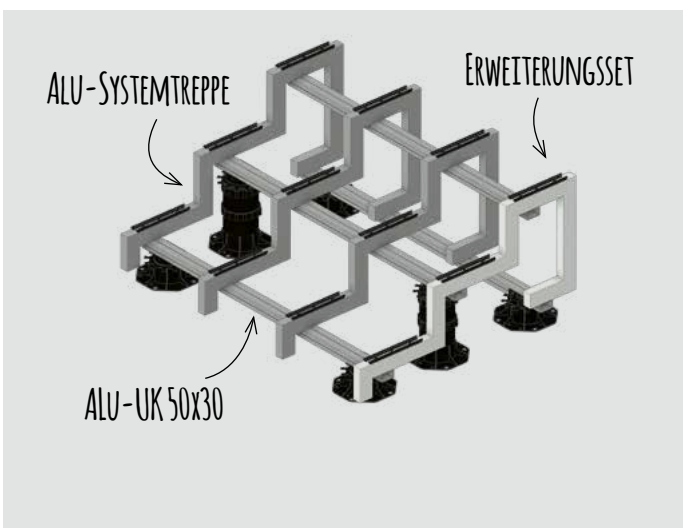

## Erweiterungsset für Alu-Systemtreppe

Einzelne vormontierte Treppenwange zur Erweiterung der Standard-Alu-Systemtreppe inkl. Terrassenlager und Systemleiste. Das Erweiterungsset ist jeweils in 2- und 3-stufiger Version für Platten- und Dielenbelag erhältlich.

Produkt	Art.-Nr.	Abmessung	Menge / VPE	VPE / Karton
Erweiterungsset Dielen 2-stufig	7038	322x576 mm	1	1
Erweiterungsset Dielen 3-stufig	7039	492x866 mm	1	1
Erweiterungsset (EW) Platten 2-stufig	7040	322x576 mm	1	1
Erweiterungsset (EW) Platten 3-stufig	7041	492x866 mm	1	1



## PFLEGE

Wettereinflüsse, Unkraut- oder Pflanzenwuchs sorgen dafür, dass die Terrasse unterschiedlich beansprucht und verunreinigt wird. Um die Langlebigkeit und das Erscheinungsbild der Dielen dauerhaft zu erhalten, ist deshalb eine regelmäßige Reinigung und Pflege nötig.

Mit unseren passenden Pflegeprodukten können Verschmutzungen bei nahezu jedem Terrassenbelag behandelt und beseitigt werden.

Terrassendiele TERRACON® Thermo-WPC 137 walnuss



**Vorteile:**

- ✓ Erhaltung der Langlebigkeit der Terrasse
- ✓ wirkungsvolle Reinigung und Pflege
- ✓ aufeinander abgestimmte Produkte





## Spezial-Reiniger (Entgrauer)

Der mit Oxalsäure angereicherte Reiniger ist besonders für den Einsatz bei starken Verfärbungen sowie auf verwitterten und vergrauten Holz-Dielen geeignet. Durch die Anwendung werden der ursprünglich warme Farbton und der natürliche Charakter der Holzdielen wieder sichtbar.

Produkt	Art.-Nr.	Verwendung für	Reichweite	Menge / VPE	VPE / Karton
Terrassendielen-Spezial-Reiniger	7200	Holz-Dielen	10-50 m <sup>2</sup>	1 Liter	6

### Vorteile:

- ✓ Auffrischung und Reiniger für den natürlichen Charakter der Holz-Diele
- ✓ ursprünglich warmer Farbton der Holz-Diele wird wieder sichtbar
- ✓ geruchlos
- ✓ biologisch abbaubar



## WPC Imprägnierung

Die WPC-Imprägnierung ist eine lösemittelfreie, farblose Imprägnierung, die sich für alle WPC-Oberflächen eignet. Hergestellt aus natürlichen Ölen imprägniert das Produkt die WPC-Oberflächen offenporig, macht sie wetterfest und erhöht die Beständigkeit gegen UV-Licht. Die Anwendung wird nach jeder Grundreinigung der Terrassendielen oder beim Verlegen der Dielen an einem wetterbedingt ungünstigen Standort (z. B. Schattenseite Haus) empfohlen.

Produkt	Art.-Nr.	Verwendung für	Reichweite	Menge / VPE	VPE / Karton
WPC Imprägnierung	7189	WPC-Dielen	8-16 m <sup>2</sup>	0,75 Liter	3

### Vorteile:

- ✓ erhöht die Beständigkeit gegen UV-Strahlen
- ✓ imprägniert die WPC-Oberfläche offenporig
- ✓ wetterbeständig





## WPC-Reiniger EXTRA

Das Spezialreinigungsmittel für extra starke Reinigungswirkung. Besonders geeignet für hartnäckige Verschmutzungen sowie Öl- und Fettflecken, die sich bei normaler Reinigung nicht entfernen lassen.

Produkt	Art.-Nr.	Verwendung für	Reichweite	Menge / VPE	VPE / Karton
WPC-Reiniger EXTRA	7387	WPC-Dielen	150-200 m <sup>2</sup>	1 kg	4

### Vorteile:

- ✓ für eine extra intensive Reinigung durch Aktiv-Sauerstoff
- ✓ macht den ursprünglichen Farbton wieder sichtbar



## Stirnkantenwachs für Holzdielen

Das Wachs wird an den Hirnholzenden der Dielen angewendet und verhindert so das Ausbluten, reduziert Schwund und Rissbildung, ist einfach in der Anwendung und zeichnet sich durch seine hohe Witterungs- und UV-Beständigkeit aus. Für Terrassendielen aus Hart- und Weichholz.

Produkt	Art.-Nr.	Verwendung für	Reichweite	Menge / VPE	VPE / Karton
Stirnkantenwachs	6994	Holz-Dielen (Hart- und Weichholz)	bis zu 400 Dielen-Stirnkanten	0,25 Liter	16

### Vorteile:

- ✓ Reduzierung von Rissbildung und Schwund
- ✓ verhindert das Ausbluten von Exotenhölzern
- ✓ wasserabweisend
- ✓ witterungs- und UV-beständig



## Planex Unkrautvlies

Auf dem vorbereiteten Untergrund wird das Unkrautvlies verlegt, um unerwünschten Pflanzenwuchs unterhalb der Terrasse zu verhindern. Das Vlies ist der optimale Unkrautstopper - aber trotzdem wasserdurchlässig. Außerdem wird durch das neutrale Schwarz der Untergrund der Terrasse kaschiert.

Produkt	Art.-Nr.	Abmessungen	Menge / VPE	VPE / Karton
Unkrautvlies	6851	10x1,5 m	1 St.	10
Unkrautvlies	9064	50x1,5 m	Rolle	4

### Vorteile:

- ✓ verhindert Pflanzenwuchs\* unter der Terrasse
- ✓ wasserdurchlässig

\* Ausgenommen Schachtelhelm- und andere aggressive Unkrautarten.

## ELEVATO® SICHTSCHUTZ

Gestalten Sie sich Ihren Sichtschutz ganz individuell und einzigartig! Das elevato®-System bietet Ihnen nahezu unendlich viele Kombinationsmöglichkeiten aus verschiedenen Farben und unterschiedlichen Materialien wie HPL, Keramik, Aluminium, Corten- oder Edelstahl und gibt Ihrem Sichtschutzprojekt dadurch das ganz besondere Design. Auch der Einsatz von satiniertem Glas und Original-Steinfurnieren ist möglich und setzt stilvolle Akzente in jeder Sichtblendenanlage. Hinzu kommt: die Montage ist schnell und einfach.

ENTDECKEN SIE UNSEREN  
SICHTSCHUTZ-KATALOG

Sichtschutz Lichtgrau und Dekor Modena



Sichtschutz grau und lichtgrau mit Glasdekor

#### Vorteile:

- ✓ umfangreiche Auswahl an Standardelementen
- ✓ viele individuelle Gestaltungsmöglichkeiten
- ✓ zahlreiche Farben und Materialien sind frei miteinander kombinierbar
- ✓ schnelle und einfache Montage
- ✓ Maßanfertigungen zu kostengünstigen Preisen
- ✓ pflegeleicht



Sichtschutz anthrazit

#### Qualität Made in Germany

HPL (High Pressure Laminate) von Resopal erfüllt alle Anforderungen an einen modernen und zeitgemäßen Sichtschutz mit Qualität „Made in Germany“. Die jahrzehntelange Erfahrung im Bereich der Fassadentechnik verleihen dem Werkstoff die unvergleichbaren Eigenschaften.

- ✓ schlag- und bruchfest
- ✓ Oberflächen UV-stabil und wetterfest
- ✓ frost-, hagel- und fäulnissicher
- ✓ graffitiabweisend
- ✓ umweltfreundliche Rohstoffe (Einsatz von PEFC-zertifiziertem Holz)



Sichtschutz lichtgrau mit Pflanzwand



## elevato® Sichtschutz – der Produktmix aus HPL

Die Produktkombinationen von HPL mit Kassetten in Alu Marone pulverbeschichtet, Corten- und Edelstahl verleihen jedem Sichtschutz sein ganz besonderes Flair und bieten individuelle Gestaltungsmöglichkeiten für jeden Geschmack. Die passenden Dekorelemente in Metall, Steindekor oder Glas runden das Programm perfekt ab.

- umfangreiche Auswahl an Standardelementen
- viele individuelle Gestaltungsmöglichkeiten
- zahlreiche Farben und Materialien sind frei miteinander kombinierbar
- schnelle und einfache Montage
- Maßanfertigungen zu kostengünstigen Preisen
- pflegeleicht

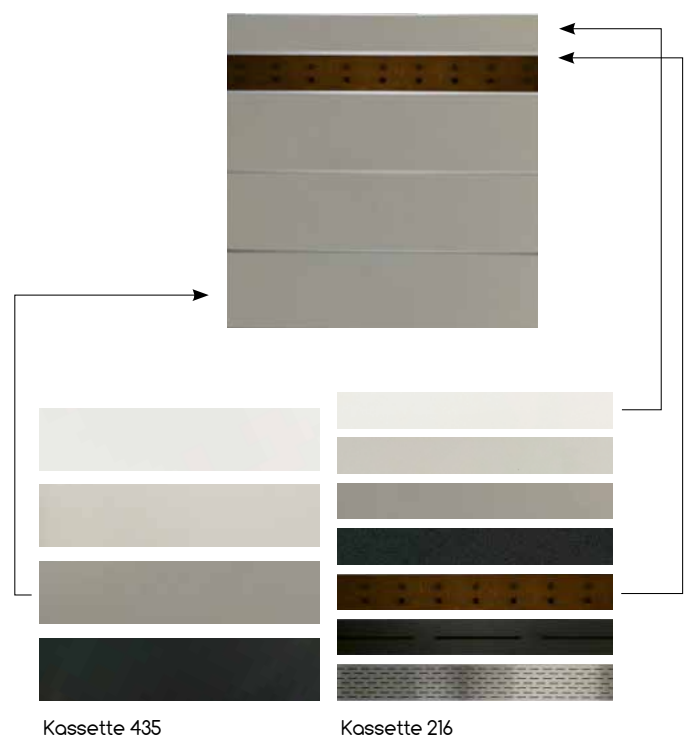

  
MONTAGEVIDEO



Sichtschutz Keramik grau

## elevato<sup>®</sup> Sichtschutz aus Keramik

Der keramische Sichtschutz setzt neue Maßstäbe bei der Gestaltung des Gartens. Je nach gewählter Farbkombination erzeugen die Dekore zusammen mit keramischen Terrassenplatten einen schönen Kontrast oder ein harmonisches Farbspiel. Die Sichtschutz-Dekore sind in einer Stärke von 13 mm erhältlich und setzen sich aus 2 x 6 mm Keramik sowie einem eingearbeiteten Sicherheitsgewebe zusammen.

- als Standardelemente in drei verschiedenen Farben
- als Baukastensystem für die individuelle Gestaltung
- Material: 13 mm Keramik



Columbia graphit

Columbia sand

Columbia grau



Sichtschutz Keramik grau



Sichtschutz mit Edelstahl und Lugo



Sichtschutz weiss mit doppelter Pflanzwand

## Dekorelemente

Die vielen verschiedenen Varianten, in der die Dekorelemente erhältlich sind, lassen keine Wünsche bei der Gestaltung eines elevato® Sichtschutzes offen. Materialien wie Aluminium, Edelstahl, Glas und Steinurnier stehen ebenso zur Auswahl wie die Pflanzwand und das Rankgitter.

- zahlreiche Materialien und Farben
- kombinierbar mit den Sichtschutzelementen in HPL
- witterungsbeständig: frostsicher und hagelfest
- wartungsfrei

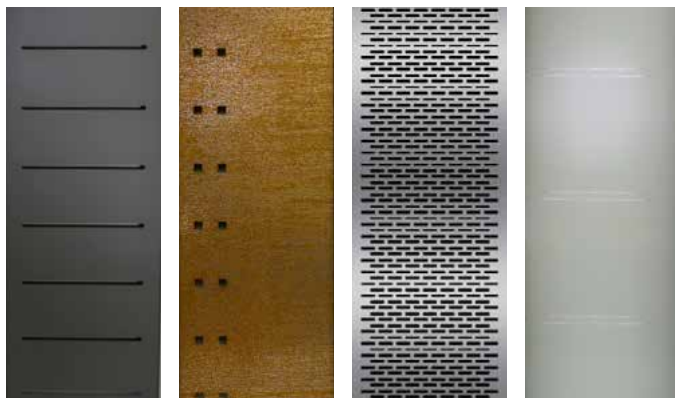

Alu Marone pulverbesch.

Corten-Stahl

Edelstahl

Glas satiniert



Rankgitter



Pflanzwand

## Pflanzwand / Rankgitter

Die elevato® Pflanzwand setzt natürliche Akzente in jede Sichtschutzanlage. Sie kann mit den klassischen Sichtschutz-Elementen kombiniert werden, ist aber auch einzeln ein Highlight. Bei der Bepflanzung ist vieles möglich – zum Beispiel als dekoratives Farbspiel mit Blumen oder als nutzbares Hochbeet. Die Pflanzwand besteht aus 10 Etagen à 4 bepflanzbaren Fächern.

Das Rankgitter ist eine weitere Möglichkeit Ihren Sichtschutz mit Bepflanzungen aufzulockern. Dabei ist das weiße Gitter aus HPL ein schöner Kontrast zu den bunten Ranken.



Sichtschutzzäun weiss und anthrazit



Sichtschutztür weiss mit Alu Marone

## Zäune und Abschlusselemente

Die Zäune runden das elevato® Sichtschutzprogramm ab. Dabei besteht die Möglichkeit, aus den zahlreichen Standardelementen zu wählen oder einen eigenen Favoriten aus dem Baukastensystem zu kreieren. Die bewährten Produktkombinationen von HPL und Metall sind auch hier möglich.

Für den nahtlosen Übergang vom Sichtschutz zum Zaun wurde das elevato® Abschlusselement entwickelt. Auch als Anschluss zum Haus mit angrenzendem Zaun kann das Abschlusselement eingesetzt werden.



Zaun und Abschlusselement

## Tür und Doppeltor

Die Rahmen und Anschlagprofile der elevato® Tür und die Doppeltore werden aus pulverbeschichtetem Aluminium hergestellt und als vormontierter Bausatz geliefert. Aufgrund der äußerst stabilen Konstruktion kann auf eine Diagonalstrebe verzichtet werden. Dies verleiht der Tür eine beidseitig ansprechende Optik.

- Türrahmen und Anschlagprofile aus pulverbeschichteten Aluminiumprofilen
- ohne Diagonalstreben für eine beidseitig ansprechende Optik
- Tür wird fertig vormontiert geliefert
- Befestigungszubehör



Alu-Drückergarnitur



Alu-Drückergarnitur pulverbeschichtet



## ÜBERDACHUNGEN AUS ALUMINIUM

Die Karle & Rubner Überdachungssysteme aus Aluminium überzeugen durch ihr edles Design, viele Erweiterungsmöglichkeiten, eine hohe Produktqualität und einen günstigen Preis! Durch die Pulverbeschichtung sind die Profile perfekt gegen Wiedereinflüsse geschützt und somit wartungsfrei! Das Dach besteht, je nach Modell, aus Glas oder Polycarbonat-Stegplatten. Unterschiedliche Ausführungen, die Möglichkeit für Maßanfertigungen und viele lieferbare RAL-Farbtöne machen die Überdachungssysteme zu einer optisch ansprechenden und individuellen Lösung.

ENTDECKEN SIE UNSEREN  
ÜBERDACHUNGS-KATALOG

Überdachung PRIMELINE





Überdachung PRIMELINE



Überdachung SUPREMELINE

**Vorteile:**

- ✓ edles Design
- ✓ wartungsfrei
- ✓ individuelle Gestaltungsmöglichkeiten
- ✓ Überdachungen für unterschiedliche Anforderungen
- ✓ viele Erweiterungsmöglichkeiten
- ✓ 10 Jahre Garantie auf Eindeckung, Aluprofile und deren Beschichtung



Überdachung SUPREMELINE



**DIE GÜNSTIGE  
ALTERNATIVE**

## SMARTLINE

Die Terrassenüberdachung SMARTLINE ist eine günstige Alternative zu unserem bestehenden Überdachungs-sortiment. Sie wird in vorkonfektionierten Rastermaßen (Breite/Tiefe) angeboten und ausgeliefert. Durch die Bausatz-Lösung lässt sich die SMARTLINE in einfachen Schritten schnell und unkompliziert aufbauen. Die Überdachung hat eine Standard-Dachneigung von 8° sowie einen im Pfosten integrierten und dadurch unsichtbaren Wasserablauf.

### Vorteile:

- ✓ Dacheindeckungen: Polycarbonat 16 mm oder 8 mm Glaseindeckung (VSG)
- ✓ Wasserablauf unsichtbar im Pfosten integriert
- ✓ Distanzprofil als optionales Zubehör

Standardfarben:

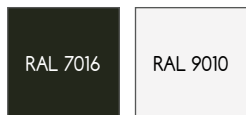

**SMARTLINE  
Maße**

**SMARTLINE mit Polycarbonat**  
Breite: 3 m - 6 m  
Tiefe: 2,5 m bis 4 m  
(Rastermaße – keine Sondermaße möglich)

**SMARTLINE mit Glaseindeckung**  
Breite: 3 m - 6 m  
Tiefe: 2,5 m bis 3,5 m  
(Rastermaße – keine Sondermaße möglich)





## PRIMELINE

Die PRIMELINE ist eine Terrassenüberdachung mit einem einfachen Konstruktionsaufbau aus hochwertig pulverbeschichtetem Aluminium, die durch ihre variable Dachneigung und maßgenauer Anpassung an jeder Hausfassade oder Mauerwerk einen Platz findet. Das Verblendungsprofil der sichtbaren Regenrinne ist wahlweise in unterschiedlichen Profilformen erhältlich, um je nach Wunsch auch optisch einen individuellen Akzent zu setzen. Der Wasserablauf befindet sich im Pfosteninneren und ist somit von außen nicht sichtbar, wodurch die Überdachung optisch nicht beeinträchtigt wird.

### Vorteile:

- ✓ variable Dachneigung 5-15°
- ✓ optionale Zierleiste (rund, klassik)
- ✓ Wasserablauf unsichtbar im Pfosten integriert
- ✓ Sondermaße möglich
- ✓ Dacheindeckungen: Polycarbonat 16 mm (4 Ausführungen) oder 8 mm Glaseindeckung (VSG)
- ✓ Rinne und Wandanschluss aus einem Stück (bis 7,95 m Breite)



Rinnenblende „Runde Rinne“



Rinnenblende „Klassische Rinne“

Standardfarben:

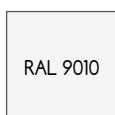
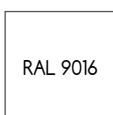

## PRIMELINE Maße

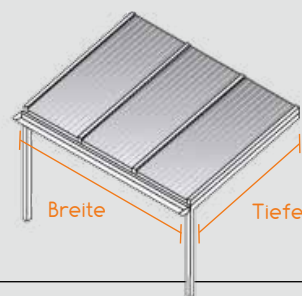

### PRIMELINE mit Polycarbonat

Breite: ab 3 m jedes Maß möglich  
Tiefe: 2 m bis 5 m - jedes Maß möglich

### PRIMELINE mit Glaseindeckung

Breite: ab 3 m - jedes Maß möglich  
Tiefe: 2 m bis 4 m - jedes Maß möglich

Bei Tiefen über 4 m (Polycarbonat) bzw. 3,5 m (Glas) werden die innenliegenden Sparren mit Verstärkungsprofilen geliefert.





## SUPREMELINE

Das markante Rinnenprofil und ein stärkeres Pfostenmaß verleihen der SUPREMELINE eine äußerst stabile Optik und vergrößert den Pfostenabstand bei großflächigen Überdachungen deutlich. Damit ist auch bei größeren Dachbreiten (bis zu 7 m mit nur zwei Pfosten) ein freier Blick in Garten und die Umgebung gewährt. Wie die PRIMELINE-Serie überzeugt auch die SUPREMELINE durch einen einfachen Konstruktionsaufbau, eine variable Dachneigung, den integrierten Wasserablauf im Pfosten und die maßgenaue Anpassung.

### Vorteile:

- ✓ stabile Rinnenausführung: nur zwei Pfosten bei 7 x 2,5 m
- ✓ variable Dachneigung 5-15°
- ✓ Wasserablauf unsichtbar im Pfosten integriert
- ✓ aufgeräumte Optik durch Distanzprofile zwischen den Sparren
- ✓ Dacheindeckungen: Polycarbonat 16 mm (4 Ausführungen) oder 8 mm Glaseindeckung (VSG)
- ✓ Rinne und Wandanschluss aus einem Stück (bis 7 m Breite)

### Standardfarben:

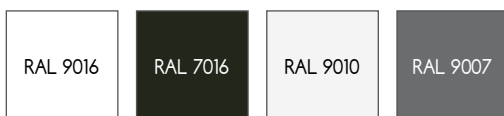

## SUPREMELINE Maße

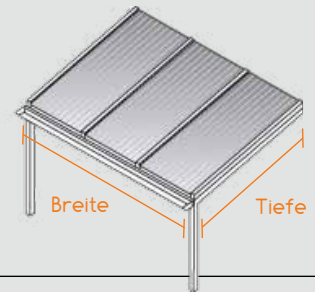

### Eindeckung: Polycarbonat

Breite: ab 3 m – jedes Maß möglich

Tiefe: 2 m bis 5 m – jedes Maß möglich

### Eindeckung: Glas

Breite: ab 3 m – jedes Maß möglich

Tiefe: 2 m bis 4 m – jedes Maß möglich

Bei Tiefen über 4 m (Polycarbonat) bzw. 3,5 m (Glas) werden die innenliegenden Sparren mit Verstärkungsprofilen geliefert.





## CUBUSLINE

Stärke in eleganter Optik. Die Terrassenüberdachung, in der sich Stabilität und Eleganz zu einer hochwertigen Ergänzung Ihres Eigenheims vereinen. Das einzigartige Design der CUBUSLINE ergibt sich aus der nicht sichtbaren Dachneigung und einem variablen Dachüberstand, der zudem eine Dachtiefe mit Glaseindeckung von bis zu 5 m ermöglicht. Durch die besondere Konstruktion mit verstärkten Profilen werden auf einer Breite von 7 m nur zwei Pfosten benötigt. Mit speziellen Verbindungselementen und Abdeckleisten erhält die CUBUSLINE eine schraubenlose Optik, bei der keine Befestigungspunkte sichtbar sind.

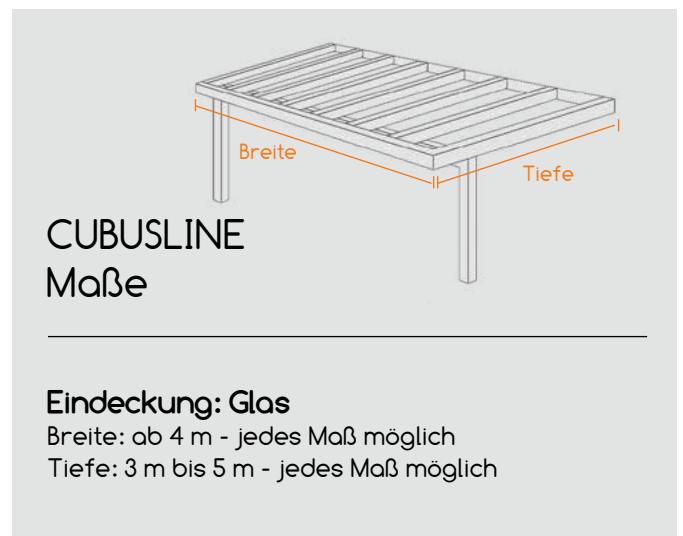

### Vorteile:

- ✓ Pfostenabstand bis zu 7 m
- ✓ sehr hohe Dachlast durch verstärkte Profile
- ✓ einzigartiges Flachdach-Design ohne sichtbare Dachneigung
- ✓ verschiedene Dachüberstände sind möglich

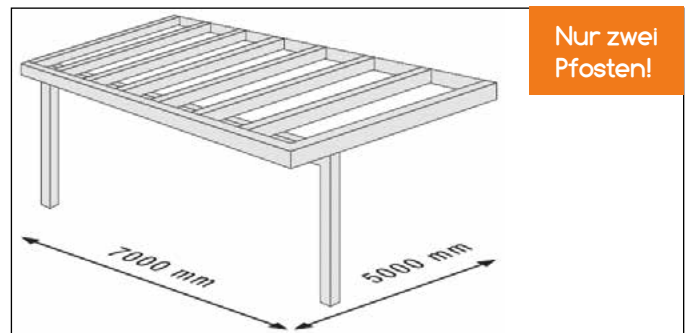

Standardfarben:

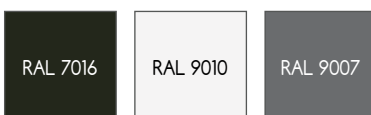



## Seitenteile

Unterschiedliche Seitenwände als Ergänzung für die Überdachung. Die Seitenwände bieten Schutz bei schlechten Wetterbedingungen wie Regen und Wind. Die unterschiedlichen Seitenteile aus Aluminium und Glas werden nach Wunsch individuell zusammengestellt.

Möglichkeiten:

- Keilelemente
- Seitenwände
- Schiebeelemente
- Ganzglas-Panoramawände

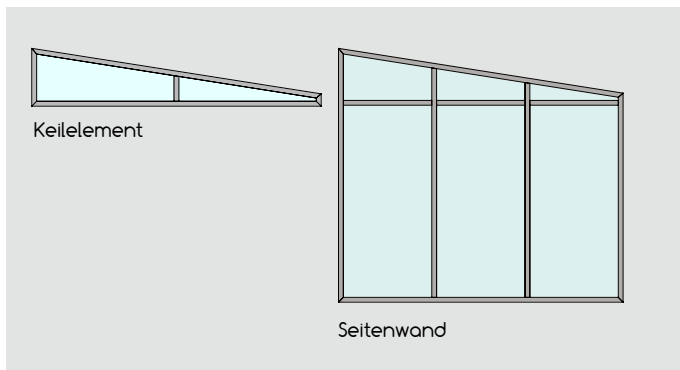

Standardfarben:

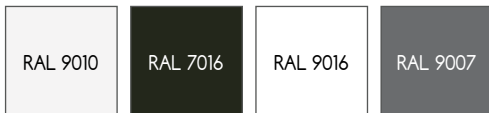

## Panorama-Schiebewände

Die Panorama-Schiebewand bietet eine uneingeschränkte Sicht. Somit können Sie die Aussicht auf den Garten in vollen Zügen genießen. Außerdem schützt das Glas-Schiebewand-System vor Regen, Schmutz und Insekten.

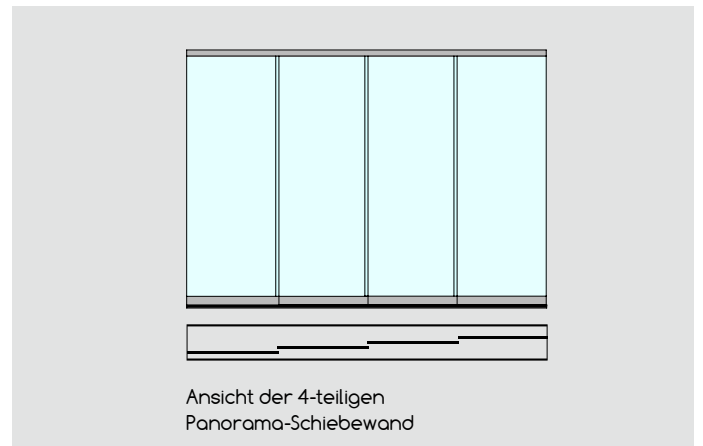

Standardfarben:

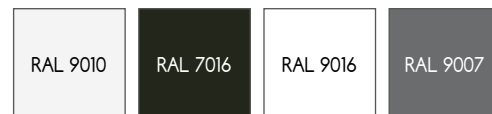



## Kalt-Wintergarten

Gestalten Sie im Außenbereich einen geschlossenen Raum und genießen Sie damit Ihren Garten auch bei schlechter Wetterlage. Mit Hilfe der Seiten- und Frontwand bzw. der Schiebe- oder Flügeltüren wird in drei Schritten die Terrassenüberdachung zu einem „Kalt-Wintergarten“ erweitert.



Standardfarben:

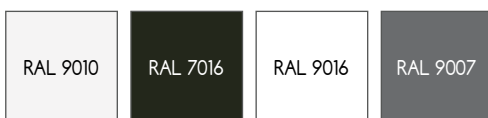

## Markisen / Senkrechtmarkisen

Gemütlich im Schatten sitzen und den Sommer genießen! Unsere Markisen geben Ihrem Haus ein farbenfrohes Aussehen und bieten im modernem Look den idealen Schutz gegen Sonne und Regen.

Sie sind in verschiedenen Farben, Größen und Materialien erhältlich und resistent gegen sämtliche Witterungsbedingungen.

**Vorteile:**

- ✓ Kasten- und Schienenprofile aus stranggepresstem Aluminium
- ✓ RAL Sonderlackierung möglich
- ✓ große Auswahl an Stoffen und Farben



Standardgestellfarben:

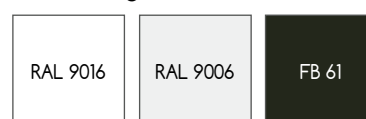

Weitere RAL-Farben gegen Aufpreis.

## INFORMATIONEN UND ÜBERSICHTEN

Wir haben technische Informationen und Produktdaten in übersichtlicher Anordnung für Sie zusammengestellt. Diese Informationsblöcke, inkl. Übersichten, ermöglichen Ihnen alles auf einen Blick zu finden:

- Welcher Befestiger passt für welche Terrassendiele?
- Welche Menge an Befestigern benötige ich für das Projekt?
- Welche Alu-UK hat die nötigen statischen Voraussetzungen?
- Worin unterscheiden sich die verschiedenen Dielen oder Alu-UKs?
- Welche Schraube setze ich wo ein?

Alle diese Informationen und noch vieles mehr finden Sie auf den nächsten Seiten.

### Verlegung von WPC Dielen Piazza Or auf einer Alu-Unterkonstruktion mit

Die Gestaltung einer Terrasse sollte vorab festgelegt werden, da der A-Gestaltungsmuster abhängig ist. Um den Rutschgeffekt des Regens die Terrassendielen in Abtriebsrichtung des Wassers mit einer Neigung. Für ein optisch ansprechendes Endergebnis empfehlen wir, die Dielen koppen. Vor dem Zuschnitt und der Verlegung ist darauf zu achten, Bedingungen (u.a. Temperatur) auf Maß gekoppelt und entsprechend

Die Vorgaben und technischen Hinweise dieser Montageanleitung. Bei der Planung sollten schwere Gegenstände wie große Blumenkörbe die Abstände zwischen den Unterkonstruktionsschienen in diesen B werden.

Bei Balkonen oder Dachterrassen können Konstruktionen in der R werden. Daher sollte die Unterkonstruktion als festes Rahmenwerk Eine solche Verlegart ist die Konstruktion mit Konterlattung, die in

#### Material:



**BIG-TWIXT Isostep**  
Alu-Schienen mit hoher statischer Belastbarkeit. Werden in Terrassenlager CLIP geklickt.



**Terrassenlager-CLIP**  
millimetergenauer Höhen- und Gefälleausgleich (bis zu 8%) mit hoher Tragfähigkeit.



**Längsverbinder**  
ermöglicht eine verschö- optimierte Verlängerung der Alu-UK



**Terraclip**  
schnelle, einfache Montage für



**Terraflex**  
für die unsichtbare Befestigung von Dielen mit Nut.



Querausicherung der Konstruktion  
Anordnung der äußeren Schienen  
Schienen geschraubt - d  
hängen darf

**ALU UK SCHNELLE GEHT**







# Übersicht Terrassendielen aus modifizierten Hölzern

	Thermo-Esche	Thermo-Kiefer
		
Profil	20 x 115 mm 1-seitig	26 x 140 mm und 26 x 118 mm 1-seitig
Produkt	Massivdielen mit Nut	Massivdielen mit Nut
Material	thermisch modifiziertes Holz	thermisch modifiziertes Holz
Herstellungsland	Estland	Finnland
Farbveränderung	Vergrauung	Vergrauung
Anwendung	Privat- und Gewerbebereiche	Privat- und Gewerbebereiche
max. Abstand der Unterkonstruktion	Privat: 40 cm / Gewerbe: 30 cm	Privat: 40 cm / Gewerbe: 35 cm
Brandklasse	D-s2,d0 (nach Norm EN 13501-1)	D-s2,d0 (nach Norm EN 13501-1)
Einsatz von Tausalz möglich	✓	✓
Chlorwasserbeständig*	✓	✓
Salzwasserbeständig*	✓	✓
0 %-Gefälle		
Recyclbar (unbehandelte Dielen)	✓	✓
Formstabil	✓	✓
Wärmebehandelt	✓	✓
Dauerhaftigkeitsklasse	1	2

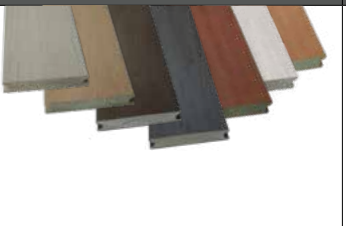

\*Auf lange Sicht können Chlor und Salz (normale Pool-Konzentration) an der Oberfläche kristallisieren. Aus diesem Grund wird eine regelmäßige Reinigung mit frischem Wasser empfohlen. Unter diesen Bedingungen sollten bei der Installation A4-Schrauben verwendet werden. Bei den durchgeführten Tests handelt es sich um Kurzzeittests. Eine langfristige Auswirkung von Chlor und Salz auf die Dielen ist nicht getestet worden.

Thermo-Esche Qlick	Thermo-Kiefer Qlick	Kebony Clear GLICK
		
20 x 115 1-seitig	26 x 140 mm und 26 x 118 mm 1-seitig	22 x 118 mm 1-seitig
bombierte Massivdielen mit unterseitiger Nut	bombierte Massivdielen mit unterseitiger Nut	bombierte Massivdielen mit unterseitiger Nut
thermisch modifiziertes Holz	thermisch modifiziertes Holz	Kebonisiertes Holz
Deutschland und Österreich	Dänemark	Norwegen und Belgien
Vergrauung	Vergrauung	Vergrauung
Privat- und Gewerbebereiche	Privat- und Gewerbebereiche	Privat- und Gewerbebereiche
Privat: 40 cm / Gewerbe: 30 cm	Privat: 40 cm / Gewerbe: 35 cm	Privat: 40 cm / Gewerbe: 35 cm
B2 (nach Norm DIN 4102-1)	D-s2,d0 (nach Norm EN 13501-1)	E (nach DIN EN 13501-1) B2 (nach DIN 4102-1)
	✓	✓
	✓	✓
	✓	✓
✓	✓	✓
✓	✓	✓
✓	5-6 % (Verhältnis trocken zu nass)	max. 4 % (Verhältnis trocken zu nass)
✓	✓	
1	2	1

# TERRACON® WPC Dielen

	TERRACON® WPC Piazza One	TERRACON® WPC Piazza Pro	TERRACON® WPC Piazza Pro QCLICK
			
Profil	25x140 mm 1-seitig	25x140 mm 1-seitig	25 x 140 mm 1-seitig
Produkt	Massivdielen mit Nut	Massivdielen mit Nut	Massivdielen mit unterseitiger Nut
Material	Oberfläche aus einer Hochleistung-Polymer-Beschichtung PEX Kern aus Cellulosefasern umhüllt aus recyceltem Polyethylen	Oberfläche aus einer Hochleistung-Polymer-Beschichtung PEX Kern aus Cellulosefasern umhüllt aus recyceltem Polyethylen	Oberfläche aus einer Hochleistung-Polymer-Beschichtung PEX Kern aus Cellulosefasern umhüllt aus recyceltem Polyethylen
Herstellungsland	Deutschland	Deutschland	Deutschland
Recyclinganteil	75 %	75 %	75%
Farbveränderung	Durch Hochleistungs-Polymer-Beschichtung PEX keine Farbveränderung. Farben verblassen im Laufe der Jahre etwas.	Durch Hochleistungs-Polymer-Beschichtung PEX keine Farbveränderung. Farben verblassen im Laufe der Jahre etwas.	Durch Hochleistungs-Polymer-Beschichtung PEX keine Farbveränderung. Farben verblassen im Laufe der Jahre etwas.
Anwendung	Privatbereiche	Privat- und Gewerbebereiche	Privat- und Gewerbebereiche
max. Abstand der Unterkonstruktion	Privat: 35 cm (Doppelte UK im Randbereich)	Privat: 40 cm, Gewerbe: 30 cm	Privat: 40 cm / Gewerbe: 30 cm
Brandklasse	E (nach Norm EN 13501-1)	E (nach Norm EN 13501-1)	E (nach Norm EN 13501-1)
Rutschklasse	Rutschhemmend R10 - A+B+C (gemäß DIN 51130 / DIN 51097)	Rutschhemmend R10 - A+B+C (gemäß DIN 51130 / DIN 51097)	Rutschhemmend R10 - A+B+C (gemäß DIN 51130 / DIN 51097)
Einsatz von Tausalz möglich	✓	✓	✓
0 % - Gefälle	✓	✓	✓
Öl- und fettbeständig	✓	✓	✓
Chlorwasserbeständig	✓	✓	✓
Salzwasserbeständig	✓	✓	✓
Recyclbar	✓	✓	✓
Riss- und Splitterfrei	✓	✓	✓
Formstabil	✓	✓	✓
Recyceltes Material	✓	✓	✓
Wärmebehandelt			

**Hinweis:** Die elektrostatische Aufladung bei WPC-Dielen ist ein Phänomen, das bei warmen trockenem Wetter auftreten kann. Hierbei kommt es zu Aufladungen, die sich beim Berühren von geerdeten Teilen wie z.B. Metallgeländer entladen. Dabei spielt das Material des Schuhwerks (Schuhsohle aus Gummi und PVC) eine entscheidende Rolle.

TERRACON® WPC 140	TERRACON® WPC Vision Cool Deck	TERRACON® Thermo-WPC 137
		
21x140 mm 2-seitig	25x137 mm 1-seitig	25x137 mm 2-seitig
Massivdielen mit Nut	Massivdielen mit Nut	Massivdielen mit Nut
30 % lebensmittelechtes Polyethylen + 70 % Holzfasern aus Kiefer und Fichte, UV-Stabilisatoren, Farbadditive  Holzfasern = nachwachsende Rohstoffe sind zu 100% PEFC-zertifiziert	Polyethylen + thermisch behandelte Eichenholzfasern	Polyethylen + thermisch behandelte Eichenholzfasern
Deutschland	USA	USA
-	95 %	95 %
Farbveränderung: ähnlich wie Naturprodukt	keine Farbabweichung innerhalb von 10 Jahren	Aufhellung/Vergrauung bis maximal drei Monate nach Verlegung
Privat- und Gewerbebereich	Privat- und Gewerbebereich	Privat- und Gewerbebereich
Privat: 40 cm, Gewerbe: 40 cm	Privat: 45 cm, Gewerbe: 40 cm	Privat: 45 cm, Gewerbe: 45 cm Besondere Bedingungen: 40 cm
E (nach Norm EN 13501-1)	E (nach Norm EN 13501-1)	E (nach Norm EN 13501-1)
Rutschhemmend R11 (gemäß der Richtlinien DIN 51130)	Rutschhemmend R11 (gemäß der Richtlinien DIN 51130)	Rutschhemmend R11 (gemäß der Richtlinien DIN 51130)
✓	✓	✓
✓	✓	✓
✓	✓	✓
✓	✓	✓
✓	✓	✓
✓	✓	✓
✓	✓	✓
✓	✓	✓
✓	✓	✓
✓	✓	✓
✓	✓	✓

Dieser Effekt kann vermieden werden, indem sicher gestellt wird, dass metallische Gegenstände (z.B. Handläufe) keinen direkten Kontakt zum Untergrund haben oder aus nichtleitenden Materialien wie beispielsweise Holz oder Kunststoff bestehen. Diese Aufladungsneigung tritt bei hoher Luftfeuchtigkeit reduzierter oder gar nicht auf. Weitere Informationen finden Sie in unseren Produktdatenblättern: [karle-rubner.de](http://karle-rubner.de)



# Terrassenlager in der Übersicht

Produkt	Art.-Nr.	Fußdurchmesser	Höhenverstellbarkeit	Belastbarkeit Newton / Lager	Belastbarkeit kg / Lager	Verwendung für	Besonderheit
 Terrassenlager Standard	7206	190 mm	25 - 40 mm	7.982	814	Jedes Unterkonstruktionsprofil	Maximale Auflagefläche: 85 mm
	7242	190 mm	35 - 70 mm	8.149	831		
	7243	190 mm	65 - 155 mm	8.228	839		
	7244	190 mm	145 - 225 mm	11.718	1195		
 Terrassenlager CLIP	7207	190 mm	25 - 40 mm	7.982	814	CLIP-Schienen	
	7245	190 mm	35 - 70 mm	8.149	831		
	7246	190 mm	65 - 155 mm	8.228	839		
	7247	190 mm	145 - 225 mm	11.718	1195		
 Terrassenlager mit Fugenkreuz	7208	190 mm	25 - 40 mm	7.982	814	Terrassenplatten	Stegbreite 3 mm Steghöhe: 16 mm
	7248	190 mm	35 - 70 mm	8.149	831		
	7249	190 mm	65 - 155 mm	8.228	839		
	7250	190 mm	145 - 225 mm	11.718	1195		
 Terrassenlager Flex / Flex CLIP	6957			5.935	605	Bodeneinschlaghülsen	
	6967			5.935	605		
 Terrassenlager Base	7122	180 mm	40 - 70 mm	5.700	581	Jedes Unterkonstruktionsprofil	
	7123	180 mm	70 - 130 mm	6.000	611		
	7124	180 mm	130 - 250 mm	6.200	632		
 Terrassenlager Base mit Fugenkreuz	7190	180 mm	40 - 70 mm	5.700	581	Terrassenplatten	
	7191	180 mm	70 - 130 mm	6.000	611		
	7192	180 mm	130 - 250 mm	6.200	632		

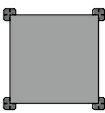
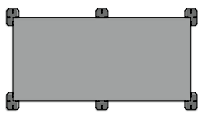
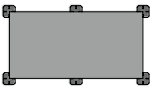
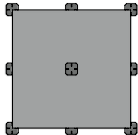
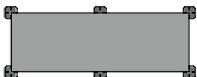

## Nötige Auflagepunkte bei Verlegung von keramischen Platten

Plattenmaß	Auflagepunkte / Platte		Plattenmaß	Auflagepunkte / Platte	
600x600x20 mm	4		600x1200x20 mm	6	
450x900x20 mm	6		800x800x20 mm	9	
400x1200x20 mm	6		Generell gelten diese Angaben für die Kombination der Zubehörprodukte mit den keramischen Platten aus dem Karle & Rubner Sortiment. Ansonsten gelten jeweils die Herstellerangaben zu den nötigen Unterlegungspunkten.		

# Produktkombinationen Plattensystem

		Art.-Nr.	MEGA-Isostep	BIG-Isostep	TWIXT-Isostep	H-Isostep	SMART-Isostep
							
M-Fix		7400 7365	✓	✓	✓		
M-Fix H		7401 7375				✓	
M-Fix SMART		7411 7412					✓
S-Fix		7402 7366	✓	✓	✓		
S-Fix H		7403 7367				✓	
S-Fix SMART		7413 7414					✓
Eck-Fix SMART		7415					✓
Wand-Fix		9106	✓	✓	✓	✓	✓
Wand-Fix Langprofil		7490	✓	✓	✓	✓	✓
Wand-Fix T-Profil		7489	✓	✓	✓	✓	✓
Variable Seitenverblendung 69-113 mm		7370 7372		✓	✓	✓	
Variable Seitenverblendung 105-149 mm		7371 7373	✓	✓	✓	✓	
Einfache Seitenverblendung 45 mm		7394 7397 7630 7631	✓	✓	✓	✓	✓
Einfache Seitenverblendung 90 mm		7395 7398 7632 7633		✓	✓	✓	
Einfache Seitenverblendung 180 mm		7396 7399 7634 7635	✓	✓	✓	✓	

# Aluminium-Unterkonstruktionen in der Übersicht









Merkmale	MEGA-Isostep	BIG-Isostep	TWIXT-Isostep
			
Besonderheit:	Durch die großen Abstände zwischen den Auflagepunkten müssen deutlich weniger Terrassenlager ausgerichtet werden und dies führt in Kombination mit der nahezu schraubenlosen Montage (CLIP-System) zu einem wesentlich schnelleren Aufbau der gesamten Unterkonstruktion. Systemschienen sind alle untereinander kombinierbar.		
Maße:	64x95x4000 mm (68 mm inkl. Rastnasen)	64x45x4000 mm (68 mm inkl. Rastnasen)	64x30x4000 mm + 64x30x1900 mm (68 mm inkl. Rastnasen)
Abstand zwischen zwei Auflagepunkten (bei Flächenbelastung von 400 kg/m <sup>2</sup> und 400 mm UK-Abstand):	3000 mm	1100 mm	800 mm
Schraubkanal:	✓	✓	✓
Systemschiene:	✓	✓	✓
Wandstärke im Schraubbereich:	3 mm	3 mm	3 mm
Beschichtung:	pulverbeschichtet RAL 9005	pulverbeschichtet RAL 9005	pulverbeschichtet RAL 9005
Brandklasse:	A1 (nach DIN 4102)	A1 (nach DIN 4102)	A1 (nach DIN 4102)
Schraubenlose Befestigung an Terrassenlager möglich?	✓ (CLIP-System)	✓ (CLIP-System)	✓ (CLIP-System)
Einfache Befestigung eines 60x90 mm Isopad möglich?	✓	✓	✓
Existiert ein Verbinder zur verschnittoptimierten Montage?	✓	✓	✓
Verpackungseinheit:	64 / Palette	64 / Palette	64 / Palette
Art.-Nr.	9103	9101	9100 + 9102



H-Isostep	BASE-Isostep	50x30 Alu-UK	SMART-Isostep
			
Neben den bekannten TERRACON®-Befestigern kann durch den speziellen Aufbau auch die Montageklammer der Fa. Kosche verwendet werden. Auch der Einsatz im CLIP-System ist möglich .	Günstiger Einstieg in das UK-Sortiment. Die Aluminiumschienen haben gegenüber einer Holz-UK den Vorteil, dass sie unverrottbar sind und über eine deutlich höhere Belastbarkeit und Maßgenauigkeit verfügen.		Der Problemlöser, wenn nur niedrige Aufbauhöhen wie z.B. auf Balkonen möglich sind. Systemschienen sind alle untereinander kombinierbar.
64x40,5x3000 mm (68 mm inkl. Rastnasen)	64,5x35x4000 mm	50x30x3000 mm	40x23x1800 mm + 40x23x3600 mm
750 mm	700 mm	700 mm	400 mm
✓			✓
			✓
2,5 mm	3 mm	1,8 mm	3 mm
pressblank	pressblank	pulverbeschichtet RAL 9005 + pressblank	pulverbeschichtet RAL 9005
A1 (nach DIN 4102)			A1 (nach DIN 4102)
✓ (CLIP-System)			
✓	✓		nein (Gummigranulatunterlage integriert)
✓	✓	✓	✓
64 / Palette	80 / Palette	150 / Palette	10 / Karton (1,80 m) 50 / Palette (3,60 m)
7125	6508	7170 + 7171	9105 + 9104

# Abstandswerte der Auflagepunkte einer Aluminium-Unterkonstruktion

Die angegebenen Abstandswerte der Auflagepunkte  $a$  in mm sind unter Berücksichtigung einer Verformungsbeschränkung bei einer Länge von 3000 mm nach DIN bzw. einer Durchbiegung von max. 4 mm berechnet.

		Abstandswerte der Auflagepunkte einer Aluminium-Unterkonstruktionen									
		Nutzlast (kN/m <sup>2</sup> )	Abstand der UK-Profile $e$ in mm								
			300	350	400	450	500	550	600		
			Abstand der Auflagepunkte der Alu-UK $a$ in mm								
	MEGA-Isostep*	2,0	3000	3000	3000	3000	3000	3000	3000	3000	
		4,0	3000	3000	3000	3000	3000	3000	3000	3000	
		5,0	3000	3000	3000	3000	3000	3000	3000	3000	
	BIG-Isostep	2,0	1460	1420	1380	1350	1320	1285	1250		
		4,0	1270	1230	1190	1130	1070	1025	980		
		5,0	1177	1137	1097	1037	977	932	882		
	TWIXT-Isostep	2,0	1020	995	970	945	920	890	860		
		4,0	870	845	830	810	790	760	730		
		5,0	795	770	755	735	715	685	655		
	H-Isostep	2,0	940	915	890	865	840	810	780		
		4,0	790	765	750	730	710	680	650		
		5,0	686	661	646	626	606	576	546		
	SMART-Isostep	2,0	630	590	550	520	490	470	450		
		4,0	470	440	410	390	370	340	330		
		5,0	410	380	350	330	310	280	270		
	BASE-Isostep	2,0	880	855	840	820	800	770	740		
		4,0	725	715	700	690	669	659	650		
		5,0	635	625	610	600	579	569	560		
	ALU-UK 50x30	2,0	880	855	840	820	800	770	740		
		4,0	725	715	700	690	669	659	650		
		5,0	635	625	610	600	579	569	560		
	QLICK Alu-UK	2,0	1000	975	950	925	900	870	840		
		4,0	790	765	750	730	710	680	650		
		5,0	800	745	690	620	620	595	570		
	QLICK Alu-UK light	2,0	560	525	490	465	440	420	400		
		4,0	410	380	350	330	310	300	290		
		5,0	350	320	290	270	250	240	230		

**Wichtig:** Die aufgeführten Werte gelten für die Verlegung von Terrassendielen. Bei der Verlegung von Terrassenplatten ist darauf zu achten, dass die SMART-Isostep-Schiene unterhalb des darauf montierten M-Fix-SMART mit einem Isopod unterlegt wird.

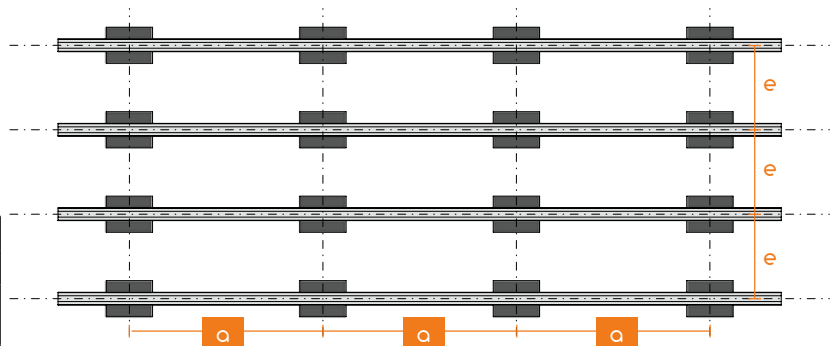









Nutzlast		Einsatzbereich
kg / m <sup>2</sup>	kg / m <sup>2</sup>	
2,0	204	Terrassen/Balkone auf tragender Betondecke
4,0	408	Terrassen, Balkone, Laubengänge, Loggien und Ausstiegspodeste nach DIN 1055-3
5,0	510	Öffentlicher Bereich

Die Nutzlast umschreibt die Last, die je qm Fläche zusätzlich zum Eigengewicht (bestehend aus Belag und Unterkonstruktion/Unterbau) aufgenommen werden kann bis die maximal angenommene Durchbiegung der Aluminium-Unterkonstruktion von 4 mm erreicht ist. Ggf. können für einen Gebäudebereich höhere Nutzlasten gefordert sein. Diese sind der Gebäudestatik und/oder der Baugenehmigung zu entnehmen. Flächenlast des Belags bis Oberkante Profil (inkl. Unterkonstruktion/Unterbau des Belags): 0,58kN/qm

# Überstandsmaß (Kragarm) einer Aluminium-Unterkonstruktion

Die angegebenen Überstandsmaße  $k$  in mm beziehen sich auf Mitte des Auflagepunktes der Schiene bis zur Außenkante der Alu-UK. Bei der Verformungsbegrenzung ist die Länge von 3000 mm nach DIN und eine Durchbiegung von max. 4 mm berücksichtigt. Bei Ausführungen mit Überstandsmaß (Kragarm) ist zu beachten, dass bei kurzen Feldspannweiten ggf. Abhebesicherungen erforderlich sind.

		Kragarmwerte des Überstandsmaß einer Aluminium-Unterkonstruktionen							
		Nutzlast (kN/m <sup>2</sup> )	Abstand der UK-Profile $e$ in mm						
			300	350	400	450	500	550	600
			Überstandsmaß der Alu-UK $k$ in mm (Überstandsmaß Alu-UK)						
	MEGA-Isostep	2,0	1100	1100	1100	1030	960	930	900
		4,0	1100	1100	1100	1030	960	930	900
		5,0	1100	1030	960	930	915	910	900
	BIG-Isostep	2,0	300 mm						
		4,0							
		5,0							
	TWIXT-Isostep	2,0	200 mm						
		4,0							
		5,0							
	H-Isostep	2,0	180 mm						
		4,0							
		5,0							
	SMART-Isostep	2,0	100 mm						
		4,0							
		5,0							
	BASE - Isostep	2,0	160 mm						
		4,0							
		5,0							
	ALU-UK 50x30	2,0	130 mm						
		4,0							
		5,0							
	QLICK Alu-UK	2,0	130 mm						
		4,0							
		5,0							
	QLICK Alu-UK light	2,0	90 mm						
		4,0							
		5,0							

## \*Hinweis zur Anwendung MEGA-Isostep auf Terrassenlager-CLIP

Grundsätzlich können die obenstehenden Abstände auch beim Einsatz auf Terrassenlagern angewendet werden. Es ist zu berücksichtigen, dass bei den max. Abständen innerhalb der Konstruktion Schwingungen auftreten können, die ein weiches Laufgefühl vermitteln.

Um das Mitschwingen der Konstruktion zu vermeiden, empfehlen wir einen Achsabstand von max. 2100 mm auf einem verdichteten und befestigten Untergrund einzuhalten.

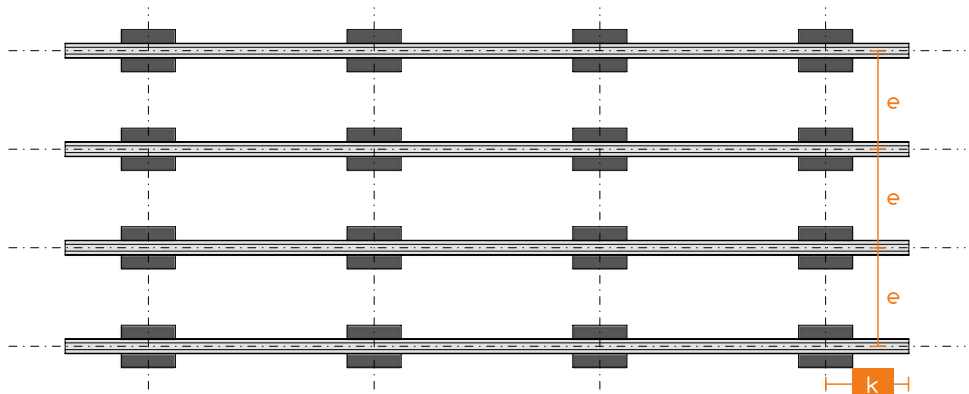

# Geeignete Befestigung von Terrassendielen in der Übersicht









Produkt	Ausführung	Ver- arbeitungs- feuchte	Fugen- breite	Alu-UK (BIG- und TWIXT- Isostep)	SMART- Isostep	Clipper 90-120 mm Dielenstärke: 20-24 mm	Clipper 90-120 mm Dielenstärke: ab 25 mm	Clipper 120-150 mm Dielenstärke: 20-24 mm
								
WPC Dielen								
WPC Piazza One	25x140 mm	nicht relevant	5-7 mm	✓	✓			
WPC Piazza Pro	25x140 mm	nicht relevant	5-7 mm	✓	✓			
WPC 140	21x140 mm	nicht relevant	5-7 mm	✓	✓			✓
WPC Vision CoolDeck	25x137 mm	nicht relevant	5-7 mm	✓	✓			
WPC 137	25x137 mm	nicht relevant	5-7 mm	✓	✓			
Holz Dielen								
Thermo Esche glatt und gebürstet	20x115 mm	5-6%	4-7 mm	✓	✓	✓		
Thermo Kiefer geriffelt und gebürstet	26x118 mm	5-6%	4-7 mm	✓	✓		✓	
Thermo Kiefer geriffelt und gebürstet	26x140 mm	5-6%	4-7 mm	✓	✓			✓
Accoya	22x140 mm	18%	7 mm*	✓	✓			✓
Bambus Systemdielen	20x200 mm	nicht relevant	7 mm	✓	✓			
Bambus Systemdielen	20x137 mm	nicht relevant	7 mm*	✓	✓			✓
Bankirai glatt und geriffelt	25x145 mm	18%	7 mm*	✓				
Douglasie Standard	26x145 mm	18%	7 mm*	✓				
Douglasie europäisch	28x145 mm	18%	7 mm*	✓				
Garapa glatt	21x145 mm	18%	7 mm*	✓				✓
Garapa glatt	25x145 mm	18%	7 mm*	✓				
Ipè	25x145 mm	18%	7 mm*	✓				
Lärche / Standard	26x145 mm	18%	7mm*	✓				
Tiroler Hochgebirgs Lärche	25x140 mm	18%	7 mm*	✓				
Sibirische Lärche	26x145 mm	18%	7 mm*	✓				

## Wichtige Hinweise:

\* Beim Einsatz des Clippers: Vergrößerung der Fugenbreite von 5 mm auf 7 mm mit zusätzlichem Abstandhalter notwendig. Wir geben den Clipper für alle Terrassendielen aus Thermo-Holz, Thermo-WPC, WPC, Nadelhölzer und handelsübliche kammergetrocknete Harthölzer frei. Davon ausgenommen sind Hölzer mit einem Wechseldrehwuchs wie z.B. Massaranduba und Cumaru.

Der Artikel Clipper in der Ausführung ,für Dielenstärke ab 25 mm' kann unter Beachtung der für den Artikel gültigen Anwendungsvorgaben für eine Diele mit einer maximalen Dielenstärke von 35 – 40 mm eingesetzt werden. Bitte beachten Sie beim Einsatz des Clippers immer alle Vorgaben, die zur Art der Dielen, zur regelkonformen Verlegung etc. zu berücksichtigen sind:





  
**MONTAGEHINWEIS**  
**CLIPPER**

Clipper 120-150 mm Dielenstärke: ab 25 mm	Terraflex N6** 7 mm Fugenbild	Terraflex Pro N6** 5 mm Fugenbild	Terraflex N9** 7 mm Fugenbild	Terraflex Pro N9** 5 mm Fugenbild	Terrafix 4 mm Fugenbild	Terrafix 7 mm Fugenbild	Systemleiste 4 mm Fugenbild	Systemleiste 7 mm Fugenbild
								
✓			✓	✓	✓		✓	
✓	✓	✓			✓		✓	
	✓	✓			✓		✓	
✓			✓	✓	✓		✓	
✓			✓	✓	✓		✓	
	✓	✓			✓		✓	
			✓	✓	✓		✓	
	✓	✓				✓		✓
	✓	✓				✓		✓
	✓	✓				✓		✓
✓						✓		✓
✓						✓		✓
✓						✓		✓
			✓	✓		✓		✓
✓						✓		✓
✓						✓		✓
✓			✓	✓		✓		✓
✓			✓	✓		✓		✓
✓			✓	✓		✓		✓

Beim Verlegen von Terrassendielen aus Tropenhölzern mit Clipper ist eine doppelte Unterkonstruktion am Anfang und am Ende des Terrassendecks (Auflagepunkte der Dielenenden) notwendig: Abstand der UK bei der Doppelunterkonstruktion: maximal 20 cm. Für eine gute Unterlüftung muss gesorgt werden: unsere Empfehlung: mind. 150 mm Aufbauhöhe.

Unsere Terraflex-Befestiger sind auch mit vielen weiteren Dielen kompatibel. Auf Anfrage lassen wir Ihnen diese Info gerne zukommen. Bitte beachten Sie immer unsere Montageanleitungen zum Terraflex und Clipper sowie die Verlegehinweise der Dielenhersteller.

# Benötigte Dielenbefestiger je Quadratmeter

Befestiger	max. Abstand der UK (mm)	Dielenbreite (mm)					
		115	120	130	137	140	145
 TerraFlex (St./m <sup>2</sup> )	300	33	32	29	28	27	26
	350	29	28	25	24	24	24
	400	24	24	22	21	20	20
	450	24	24	22	21	20	20
 TerraFix 7 mm (St./m <sup>2</sup> )	300	34	33	30	29	28	27
	350	29	29	26	25	25	24
	400	25	24	22	22	21	20
	450	25	24	22	22	21	20
 TerraFix 4 mm (St./m <sup>2</sup> )	300	35	33	30	29	29	28
	350	30	29	27	26	25	24
	400	26	25	23	22	22	21
	450	26	25	23	22	22	21
 Clipper (St./m <sup>2</sup> )	300	34	33	30	29	28	27
	350	30	29	27	25	25	24
	400	26	24	23	22	21	20
	450	26	24	23	22	21	20

Daten basieren auf einer rechteckigen Terrasse von 15 m<sup>2</sup>. Die ermittelten Werte können bei einer anderen Terrassenform / -fläche abweichen. Die Daten entsprechen einer ungefähren Mengenermittlung.

# Laufmeter Terrassendielen je Quadratmeter

Dielenbreite in mm	Menge lfm pro m <sup>2</sup>	
	7 mm Fuge	5 mm Fuge
140	6,80	6,90
137	6,94	7,04
118	8,00	8,13
115	8,20	8,33

Berechnung Anzahl Dielen am Beispiel Thermo Kiefer (Terrassenfläche 15 m<sup>2</sup>):

3,0 m x 0,14 m x 0,026 m (Länge x Breite x Höhe)  
 Fugenbreite 0,007 m  
 15 m<sup>2</sup> : 0,147 m (Dielenbreite + Fuge) = 102,04 lfm  
 102,04 lfm : 3,0 m = 34,01 - 35 Dielen

Die Berechnung dient nur als Beispiel und erhebt keinen Anspruch auf Richtigkeit. Bei einer Berechnung der Dielenfläche werden z. B. noch ästhetische Gesichtspunkte wie der Stoß, die Laufrichtung aber auch die Verschnittoptimierung berücksichtigt.

# Mögliche Schraubenlängen für sichtbare Verschraubung auf Alu-UK

Dielenstärke	MEGA-Isostep	BIG-Isostep	TWIXT-Isostep	H-Isostep	SMART-Isostep	50x30 Alu UK	BASE-Isostep
							
16-18 mm	40-100 mm	40-55 mm	40 mm	40 mm	40 mm	40-45 mm	40-45 mm
19-21 mm	40-100 mm	40-55 mm	40-45 mm	40-45 mm	40-45 mm	40-45 mm	40-45 mm
22-24 mm	45-105 mm	45-60 mm	45 mm	45 mm	45 mm	40-45 mm	40-45 mm
25-26 mm	45-105 mm	45-60 mm	45-50 mm	45-50 mm	45-50 mm	45-50 mm	45-50 mm
27-29 mm	50-110 mm	50-65 mm	50 mm	50 mm	50 mm	50-55 mm	50-55 mm
30-31 mm	50-110 mm	50-65 mm	50-55 mm	50-55 mm	50-55 mm	50-55 mm	50-55 mm
32-34 mm	55-115 mm	55-70 mm	55 mm	55 mm	55 mm	55-60 mm	55-60 mm
35-36 mm	55-115 mm	55-70 mm	55-60 mm	55-60 mm	55-60 mm	55-60 mm	55-60 mm
37-39 mm	60-120 mm	60-75 mm	60 mm	60 mm	60 mm	60-65 mm	60-65 mm
40-41 mm	60-120 mm	60-75 mm	60-65 mm	60-65 mm	60-65 mm	60-65 mm	60-65 mm







Angaben gültig beim Einsatz des Terrafix mit einer Aufbauhöhe von 6 mm.

# Anzahl Schrauben je Quadratmeter bei sichtbarer Verschraubung

Dielenbreite in mm	4 mm Fuge		7 mm Fuge	
	Abstand Unterkonstruktion		Abstand Unterkonstruktion	
	400 mm	500 mm	400 mm	500 mm
145	40	34	40	33
140	42	35	41	34
120	48	40	48	40
90	64	53	62	52

Daten basieren auf einer rechteckigen Terrasse von 15 m<sup>2</sup>. Die ermittelten Werte können bei einer anderen Terrassenform / -fläche abweichen. Die Daten entsprechen einer ungefähren Mengenermittlung.

# Schrauben

Schraube	Abm.	Art.-Nr.	VPE	Edelstahl		
				C1*	A2**	A4***
 Terrassenschraube TX25, Senkkopf für Holz-UK	 5,5x40 mm	7555	100		✓	
		7569	500			
		7558	100			
		7573	500			
	 5,5x50 mm	7556	100		✓	
		7570	500			
		7559	100			
		7574	500			
	 5,5x60 mm	7523	100		✓	
		7571	500			
		7524	100			
		7575	500			
	 5,5x70 mm	7557	100		✓	
		7572	500			
		7560	100			
		7576	500			
 Terrassenbohrschraube TX25, Senkkopf für Alu-UK	 5,5x40 mm	7525	100		✓	
		7561	500			
		7528	100			
		7565	500			
	 5,5x45 mm	7521	100		✓	
		7562	500			
		7522	100			
		7566	500			
	 5,5x50 mm	7526	100		✓	
		7563	500			
		7529	100			
		7567	500			
	 5,5x60 mm	7527	100		✓	
		7564	500			
		7554	100			
		7568	500			
Bohrschraube, TX20, Panhead	 3,9x19 mm	6800	50	✓		
		6939	100			
Schraube TX30, Linsenkopf	 7,5x30 mm	7301	50			

\*Edelstahl C1 – rostfrei, gehärtet und korrosionsbeständig (magnetisch)

\*\*Edelstahl A2 – rostfrei, nicht gehärtet, mit hoher Korrosionsbeständigkeit (nicht magnetisch)

\*\*\*Edelstahl A4 – zusätzliche Eigenschaften: beständig gegen Gerbsäure, Chlor- und Salzwasser







Einsatzbereich								
Beton	Holz - UK	Alu - UK	Terrassen- lager	DA- Verbinder	KL-Kreuz- verbinder	Sichtbare Verschrau- bung	Verbindung zu Konterlatte	
							TWIXT Isostep	BIG Isostep
	✓					✓		
	✓					✓		
	✓					✓		
	✓					✓		
		✓				✓		
		✓				✓	✓	
		✓				✓		
		✓				✓		✓
			✓	✓	✓			
✓			✓					

# Empfehlung für das Vorbohren

---

Werkstoff	Einsatzbereich	Schraubendurchmesser	Durchmesser des Bohrers
Holz	Terrassendiele mit sichtbarer Verschraubung	5,5 mm	6 - 6,5 mm (grundsätzlich 0,5 - 1,0 mm größer als der Schraubendurchmesser)
Aluminium	Montage Terrassenlager an Alu-UK	3,9 mm	3 mm Metallbohrer
	Montage Alu-UK mit Konterlattung	4,8 mm	5 mm Metallbohrer
	Verschraubung von TWIXT- oder BIG-Isostep mit dem Verbinder	3,9 mm	3 mm Metallbohrer
	Vorbohren für Befestigung des Terrastarts	4,2 mm	3 mm Metallbohrer
Beton	Fixierung des Terrassenlagers auf Betonplatten	7,5 mm	6 mm Steinbohrer

# Pflegeprodukte in der Übersicht

Produkt	WPC-Reiniger EXTRA	Spezial-Reiniger (Entgrauer)	WPC-Imprägnierung	Stirnkantenwachs
				
Geeignet für:	WPC-Dielen	Holz-Dielen	WPC-Dielen	Holz-Dielen (Hart- und Weichholz)
Anwendung bei:	<ul style="list-style-type: none"> <li>· hartnäckigen Flecken und Verschmutzungen, die bei normaler Reinigung nicht entfernt werden können</li> <li>· Öl- und Fettflecken</li> </ul>	<ul style="list-style-type: none"> <li>· verwitterten und vergrauten Holz-Dielen · starken Verfärbungen (Eisen-Gerbsäure-Reaktion) von Terrassendielen</li> </ul>	<ul style="list-style-type: none"> <li>· Imprägnierung und Schutz der WPC-Dielen</li> <li>· aufgehellten Dielen durch UV-Strahlung</li> </ul>	<ul style="list-style-type: none"> <li>· Hirnholzenden von Holzdielen</li> </ul>
Vorteile:	<ul style="list-style-type: none"> <li>· für eine extra intensive Reinigung durch Aktiv-Sauerstoff</li> <li>· macht den ursprünglichen Farbton wieder sichtbar</li> </ul>	<ul style="list-style-type: none"> <li>· Auffrischung und Reiniger für den natürlichen Charakter der Holz-Diele</li> <li>· ursprünglich warmer Farbton der Holz-Diele wird wieder sichtbar</li> <li>· geruchlos</li> <li>· biologisch abbaubar</li> </ul>	<ul style="list-style-type: none"> <li>· erhöht die Beständigkeit gegen UV-Strahlen</li> <li>· imprägniert die WPC-Oberfläche offenporig</li> <li>· wetterbeständig</li> </ul>	<ul style="list-style-type: none"> <li>· Reduzierung von Rissbildung und Schwund</li> <li>· verhindert das Ausbluten von Exotenhölzern</li> <li>· wasserabweisend</li> <li>· witterungs- und UV-beständig</li> </ul>
Inhaltsstoffe:	Natriumcarbonat, Dinatriumcarbonat, Verbindung mit Hydrogenperoxid (2:3), anionische Tenside, nichtionische Tenside, TAED.	Oxalsäure (< 5%). Lösemittelfrei, chlorfrei, formaldehydfrei	Natürliche Wachse und Öle, Wasser, 2-Butoxyethanol, Additive, Topfkonservierung (1,2-Benzisothiazol-3(2H)-on (BIT), Reaktionsgemisch aus 5-Chlor-2-methyl-2H-isothiazol-3-on und 2-Methyl-2H-isothiazol-3-on (CIT/MIT)	Veredelte Naturöle wie Soja- und Sonnenblumenöl, Naturwachse, Isoaliphate, bleifreie Trockenstoffe, Neodecansäure, Cobaltsalz.
Gebindegröße:	1 kg	1 Liter	0,75 Liter	0,25 Liter
Art.-Nr.	7387	7200	7189	6994
Reichweite	ca. 150 – 200 m <sup>2</sup> . Hängt vom Grad der Verschmutzung ab	ca. 10 - 50 m <sup>2</sup> . Hängt vom Grad der Vergrauung ab	ca. 8 - 16 m <sup>2</sup> (abhängig von der Struktur der Oberfläche)	bis zu 400 Dielen-Stirnkanten

# GLOSSAR

A

---

B

---

C

---

D

---

E

---

F

---

G

---

O

---

H

---

P

---

I

---

K

---

Q

---

L

---

R

---

M

---

S

---

N

---

U

---

T

---

V

---

W

---

Z

---

# KARLE & RUBNER



## UNSER IMAGEFILM



HIER GEHT'S  
ZUM FILM



[www.karle-rubner.de](http://www.karle-rubner.de)

